

令和 8 年 度

予算の概要と主要事業



釜 石 市

目 次

I 会計別の予算額	7 ページ
-----------------	-------

II 令和8年度予算の概要	12 ページ
---------------------	--------

III 令和8年度予算の持続可能なまちづくりに向け優先して取り組む施策 及び釜石市総合計画基本目標別事業	17 ページ
---	--------

IV 令和8年度予算の主要事業	22 ページ
-----------------------	--------

【第2款】 22～31 ページ

- 1 DX推進員配置事業
- 2 情報管理システム経費
- 3 地域情報通信施設維持管理費
- 4 地域情報デジタル発信事業
- 5 旧小川小学校解体事業
- 6 東日本大震災伝承活動支援事業
- 7 かまいし未来づくりプロジェクト事業
- 8 産学官連携促進事業
- 9 海と希望の学園推進事業
- 10 DX推進事業
- 11 まち・ひと・しごと創生事業
- 12 高校生のキャリア構築支援事業
- 13 地域活性化起業人配置事業
- 14 若者応援事業
- 15 地域おこし協力隊事業
- 16 釜石オープン・フィールド・カレッジ推進事業
- 17 定住推進事業
- 18 ワークーション推進事業
- 19 官民共創事業
- 20 三陸鉄道運営支援事業
- 21 支線部バス運行事業
- 22 JR釜石線沿線自治体連携利用促進事業
- 23 空家等対策推進事業
- 24 国際つながりまちづくり事業
- 25 ふるさと便お届け事業
- 26 釜石市国際外語大学校運営支援事業
- 27 脱炭素先行地域づくり事業
- 28 みんなで創る地域会議事業
- 29 集会所改修事業
- 30 市制施行90周年記念事業
- 31 防災行政無線整備事業
- 32 防災士養成研修講座事業

- 33 津波避難場所整備事業
- 34 自主防災組織育成助成事業補助金
- 35 防災関連システム移設事業
- 36 新庁舎建設事業
- 37 地籍調査事業

【第3款】 32～38 ページ

- 38 医療費給付事業（社会福祉総務費）
- 39 避難行動要支援者避難支援対策事業
- 40 生活困窮者自立支援事業
- 41 医療・福祉等人材確保対策事業
- 42 重層の支援体制整備事業（社会福祉総務費）
- 43 重層の支援体制整備事業（老人福祉費）
- 44 高齢難聴者補聴器購入費助成事業
- 45 地域生活支援拠点体制整備事業
- 46 地域子育て支援拠点事業
- 47 地域子ども・子育て支援事業
- 48 児童館管理運営費
- 49 児童健全育成事業
- 50 特定教育・保育施設支援事業
- 51 心豊かな子ども育成事業
- 52 学習支援を通じた子どもサポート事業
- 53 幼児教育推進事業
- 54 子ども・子育て支援給付事業
- 55 乳児等のための支援給付事業
- 56 医療費給付事業（母子父子福祉費）

【第4款】 38～44 ページ

- 57 救急医療対策事業
- 58 地域医療体制維持支援事業
- 59 医師確保対策事業
- 60 がん患者医療用補整具購入費助成金
- 61 歯科保健事業
- 62 がん検診事業
- 63 みんなの健康づくり応援事業
- 64 地域医療DX推進事業
- 65 救急安心センター事業（#7119）
- 66 医師志望学生等応援事業
- 67 母子保健事業
- 68 妊産婦支援事業
- 69 予防接種事業
- 70 地球温暖化対策実行計画改定事業
- 71 釜石斎場運営経費
- 72 無縁供養塔整備事業
- 73 水道未普及地域対策事業
- 74 浄化槽設置整備事業
- 75 ごみ処理経費

76 リサイクル推進事業

【第5款】 44～45ページ

77 釜石高等職業訓練校改修事業

78 自立型テレワーカー育成事業

79 地域人材活性化事業

【第6款】 45～49ページ

80 中山間地域等直接支払推進事業

81 鳥獣被害防止総合対策事業

82 多面的機能支払推進事業

83 経営所得安定対策推進事業補助金

84 農畜産業振興総合支援事業

85 釜石型農業活性化事業

86 釜石産農畜産物PR事業

87 畜産業基盤整備事業

88 農業用施設改修事業

89 有害鳥獣対策事業

90 森林経営管理事業

91 森林病虫害等防除緊急対策事業

92 漁業共済掛金補助金

93 さかなのまち活性化事業

94 釜石市魚市場生産・機能体制強化事業

95 畜養ウニ産業化構築支援事業

96 水産プロジェクトマネージャー配置事業

97 県営漁港整備負担金

【第7款】 49～53ページ

98 中小企業融資事業費

99 釜石商工会議所事業

100 空き店舗対策事業

101 釜石・大槌地域産業育成センター事業

102 起業挑戦サポート事業

103 地域企業経営力向上事業

104 企業誘致推進事業

105 研究開発推進事業

106 観光物産PR経費

107 四季彩イベント開催事業

108 伝統芸能「釜石虎舞」全国発信事業

109 観光事業コーディネーター配置事業

110 持続可能な観光地域づくり推進事業

111 観光プロジェクトマネージャー配置事業

【第8款】 53～57ページ

112 木造住宅耐震支援事業

113 住宅安全安心リフォーム工事助成事業

114 交通安全対策工事

115 市内各所側溝改修工事

116 新庁舎周辺道路整備事業

- 117 道路新設改良事業
- 118 未登記道路用地等整備事業
- 119 道路災害防除事業
- 120 橋りょう改修・補強事業
- 121 河川改良事業
- 122 急傾斜地崩壊対策事業負担金
- 123 釜石港振興事業
- 124 立地適正化計画策定事業
- 125 鈴子地区にぎわい再生検討事業
- 126 公園施設長寿命化対策事業
- 127 都市公園等復旧整備事業
- 128 高齢者向け優良賃貸住宅家賃対策補助金
- 129 公営住宅等長寿命化事業
- 130 市営住宅地域応援活用事業
- 131 用地整理事業

【第9款】 57～58 ページ

- 132 釜石大槌地区行政事務組合分担金
- 133 消防団等活動運営費
- 134 消防団装備品整備事業
- 135 消防団員準中型免許取得補助金
- 136 消防施設解体事業

【第10款】 58～66 ページ

- 137 教育相談員等設置事業
- 138 かまいし絆会議運営事業
- 139 特別支援教育支援員配置事業
- 140 かまいしコミュニティスクール推進事業
- 141 こころのケア事業
- 142 ICT支援員配置事業
- 143 学校教育支援員配置事業
- 144 放課後等学習支援員配置事業
- 145 学校環境整備事業
- 146 スクールバス購入事業
- 147 教材備品等管理費（小学校費）
- 148 部活動指導員配置事業
- 149 英検受検料補助事業
- 150 放課後子ども教室推進事業
- 151 地域学校協働活動体制推進事業
- 152 文化芸術振興事業
- 153 郷土資料館展示リニューアル事業
- 154 埋蔵文化財保存事業
- 155 歴史はっけん事業
- 156 鉄づくり体験事業

- 157 橋野高炉跡整備事業
- 158 橋野高炉跡修復・公開活用事業
- 159 屋形貝塚保存活用事業
- 160 鉄の歴史館改修事業
- 161 みんなで伝える郷土芸能体験事業
- 162 橋野鉄鉱山事業
- 163 大島高任生誕200周年記念事業
- 164 スポーツ振興事業
- 165 各種大会等助成事業
- 166 ラグビーによる人材育成事業
- 167 釜石ラグビーレガシー継承事業
- 168 ラグビーメモリアルイベント開催事業
- 169 スポーツ合宿誘致推進事業
- 170 スタジアムコンサート誘致推進事業
- 171 スポーツ少年団等指導者活動支援事業補助金
- 172 学校給食用厨房備品更新事業
- 173 学校給食用牛乳保冷库更新事業
- 174 学校給食費無償化事業

【水道会計】 66～67ページ

- 175 施設再編事業
- 176 老朽施設更新工事
- 177 佐須取水堰堤移設工事

【公共下水道会計】 67～68ページ

- 178 下水道事業（未普及解消（補助））
- 179 下水道事業（未普及解消（単独））
- 180 ポンプ場改築・更新事業
- 181 污水管改築・更新事業
- 182 雨水枝線整備事業
- 183 処理場施設改築・更新事業

V 資料編 69ページ

- 1 令和8年度新規事業一覧
 - 2 令和8年度主要事業一覧
- 説明資料（図1～図33）

I 会計別の予算額

(1) 会計別予算額

(単位:千円)

会計別	令和8年度	令和7年度	比較			
	当初予算額 A	当初予算額 B	対令和7年度 A-B	増減率 %		
一般会計	21,559,000	24,720,000	▲ 3,161,000	▲ 12.8		
特別会計	国民健康保険	3,389,014	3,729,871	▲ 340,857	▲ 9.1	
	後期高齢者医療	627,680	528,374	99,306	18.8	
	介護保険事業勘定	4,171,872	4,147,378	24,494	0.6	
	介護サービス事業勘定	27,686	29,488	▲ 1,802	▲ 6.1	
	魚市場	7,649	7,395	254	3.4	
	小計	8,223,901	8,442,506	▲ 218,605	▲ 2.6	
企業会計	水道事業	事業収益	761,923	751,333	10,590	1.4
		事業費用	799,644	739,603	60,041	8.1
		資本的収入	107,301	485,765	▲ 378,464	▲ 77.9
		資本的支出	468,781	1,071,092	▲ 602,311	▲ 56.2
	公共下水道事業	事業収益	1,494,486	1,448,349	46,137	3.2
		事業費用	1,471,460	1,430,287	41,173	2.9
		資本的収入	546,356	466,871	79,485	17.0
		資本的支出	838,028	741,636	96,392	13.0
	漁業集落排水事業	事業収益	55,216	53,846	1,370	2.5
		事業費用	55,232	53,850	1,382	2.6
		資本的収入	11,392	11,023	369	3.3
		資本的支出	19,033	18,664	369	2.0
支出小計	3,652,178	4,055,132	▲ 402,954	▲ 9.9		
合計	33,435,079	37,217,638	▲ 3,782,559	—		

(2) 一般会計対前年度比較表

(歳入)

(単位:千円)

区分	令和8年度	令和7年度	比較	
	当初予算額 A	当初予算額 B	対令和7年度 A-B	増減率 %
1 市 税	4,417,805	4,543,622	▲ 125,817	▲ 2.8
2 地 方 譲 与 税	178,169	184,886	▲ 6,717	▲ 3.6
3 利 子 割 交 付 金	2,234	1,080	1,154	106.9
4 配 当 割 交 付 金	10,236	7,000	3,236	46.2
5 株 式 等 譲 渡 所 得 割 交 付 金	11,674	8,000	3,674	45.9
6 法 人 事 業 税 交 付 金	52,597	60,406	▲ 7,809	▲ 12.9
7 地 方 消 費 税 交 付 金	909,018	850,000	59,018	6.9
10 環 境 性 能 割 交 付 金	0	11,415	▲ 11,415	▲ 100.0
11 地 方 特 例 交 付 金	32,000	25,000	7,000	28.0
12 地 方 交 付 税	5,870,000	5,350,000	520,000	9.7
13 交 通 安 全 対 策 特 別 交 付 金	3,000	3,000	0	0.0
14 分 担 金 及 び 負 担 金	62,962	60,096	2,866	4.8
15 使 用 料 及 び 手 数 料	503,928	487,038	16,890	3.5
16 国 庫 支 出 金	3,908,282	3,883,662	24,620	0.6
17 県 支 出 金	1,270,585	1,289,935	▲ 19,350	▲ 1.5
18 財 産 収 入	213,338	141,618	71,720	50.6
19 寄 附 金	326,000	401,000	▲ 75,000	▲ 18.7
20 繰 入 金	1,990,179	1,763,447	226,732	12.9
21 繰 越 金	100,000	100,000	0	0.0
22 諸 収 入	390,393	541,195	▲ 150,802	▲ 27.9
23 市 債	1,306,600	5,007,600	▲ 3,701,000	▲ 73.9
合 計	21,559,000	24,720,000	▲ 3,161,000	▲ 12.8

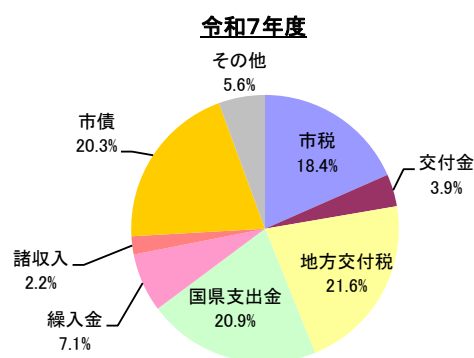
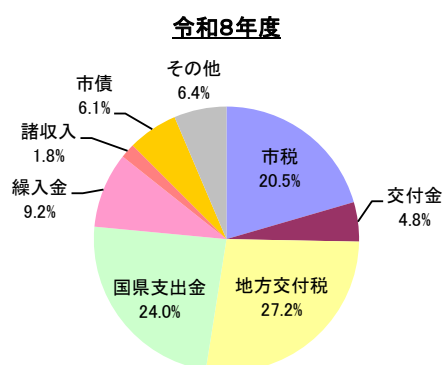

(目的別歳出)

(単位:千円)

区分	令和8年度	令和7年度	比較	
	当初予算額 A	当初予算額 B	対令和7年度 A-B	増減率 %
1 議会費	170,071	169,758	313	0.2
2 総務費	5,613,662	8,025,287	▲ 2,411,625	▲ 30.1
3 民生費	6,213,950	6,085,665	128,285	2.1
4 衛生費	1,599,240	1,605,791	▲ 6,551	▲ 0.4
5 労働費	24,854	29,784	▲ 4,930	▲ 16.6
6 農林水産業費	404,404	539,623	▲ 135,219	▲ 25.1
7 商工費	545,485	516,337	29,148	5.6
8 土木費	1,935,220	2,080,983	▲ 145,763	▲ 7.0
9 消防費	1,076,625	1,559,546	▲ 482,921	▲ 31.0
10 教育費	1,914,889	2,060,226	▲ 145,337	▲ 7.1
12 公債費	2,035,600	2,022,000	13,600	0.7
14 予備費	25,000	25,000	0	0.0
合計	21,559,000	24,720,000	▲ 3,161,000	▲ 12.8

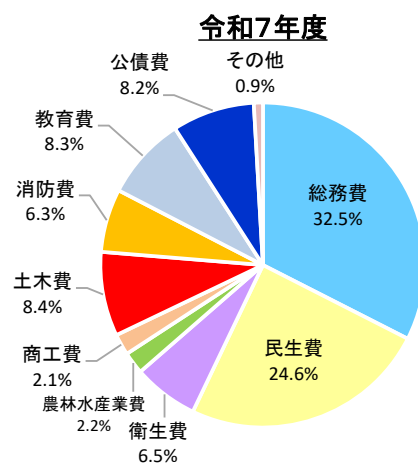
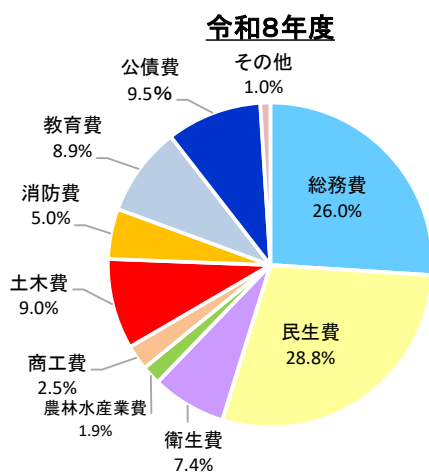

(性質別歳出)

(単位:千円)

区 分	令和8年度	令和7年度	比 較		
	当 初 予 算 額 A	当 初 予 算 額 B	対令和7年度 A-B	増減率 %	
義務的経費	人 件 費	3,654,720	3,477,659	177,061	5.1
	扶 助 費	3,537,824	3,444,150	93,674	2.7
	公 債 費	2,035,600	2,022,000	13,600	0.7
	計	9,228,144	8,943,809	284,335	3.2
投資的経費	普 通 建 設 事 業 費	2,223,527	6,249,258	▲ 4,025,731	▲ 64.4
	補 助 事 業 費	1,108,013	993,496	114,517	11.5
	単 独 事 業 費	1,056,901	5,235,062	▲ 4,178,161	▲ 79.8
	県 事 業 負 担 金	58,613	20,700	37,913	183.2
	災 害 復 旧 事 業 費	0	0	0	0.0
	計	2,223,527	6,249,258	▲ 4,025,731	▲ 64.4
その他の経費	物 件 費	5,437,427	4,450,139	987,288	22.2
	維 持 補 修 費	114,437	135,644	▲ 21,207	▲ 15.6
	補 助 費 等	2,696,225	3,067,446	▲ 371,221	▲ 12.1
	積 立 金	13,213	10,841	2,372	21.9
	投 資 及 び 出 資 金	62,280	53,137	9,143	17.2
	貸 付 金	121,416	123,496	▲ 2,080	▲ 1.7
	繰 出 金	1,637,331	1,661,230	▲ 23,899	▲ 1.4
	予 備 費	25,000	25,000	0	0.0
	計	10,107,329	9,526,933	580,396	6.1
合 計	21,559,000	24,720,000	▲ 3,161,000	▲ 12.8	

令和8年度

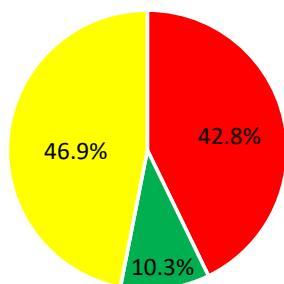

■ 義務的経費 ■ 投資的経費 ■ その他の経費

令和7年度

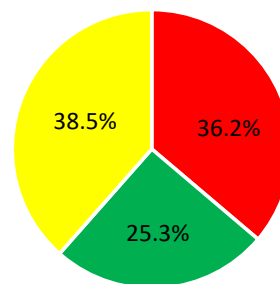

■ 義務的経費 ■ 投資的経費 ■ その他の経費

(3) 地方財政指標

(単位: %・百万円)

※財政力指数は単位なし

区 分	令和7年度	令和6年度	令和5年度	令和4年度	令和3年度	令和2年度
財政力指数	0.48	0.49	0.48	0.49	0.51	0.53
経常収支比率		99.0	99.5	98.2	94.9	99.1
実質公債費比率		10.2	10.5	12.9	14.4	15.8
将来負担比率		—	—	—	—	—
地方債現在高	22,427	18,849	17,845	18,914	20,080	20,615
財政調整基金現在高	3,898	4,009	4,115	6,006	6,549	6,297
庁舎建設基金現在高	4,962	5,461	5,449	5,210	5,013	4,768

※ 令和7年度は決算見込み。令和6年度以前は地方財政状況調査及び交付税算出資料。

【用語解説】

財政力指数

地方交付税法の規定により算定した基準財政収入額を基準財政需要額で除した数値の過去3年の平均値。
1を超えると普通交付税の不交付団体となり、財政的な基盤が弱いほど0に近い数値になります。

経常収支比率

経常経費に市税や普通交付税などの経常一般財源収入が充当されている割合。
財政構造の弾力性を判断するための指標として用いられています。

実質公債費比率

公債費及び公債費に準じた経費の過去3年平均値の財政負担割合。
18%以上になると市債発行の際、知事の許可が必要になり、25%以上になると市債発行に制限がかかります。

将来負担比率

一般会計のほか事務組合などを含めて市が抱えている負債の大きさを財政規模に対する割合で表したもの。

地方債

地方公共団体が資金調達のために負担する債務で返済が一会計年度を超えて行われるもの。

財政調整基金

地方公共団体における年度間の財源の不均衡を調整するために設けられた基金。

庁舎建設基金

市庁舎の建設の資金に充てるために設けられた基金。

II 令和8年度予算の概要

～ 後期基本計画のスタートとともに、5つの柱のまちづくりを推進する予算 ～

1 一般会計予算

総額		(単位:百万円)
令和8年度	令和7年度	増減(伸率)
21,559	24,720	▲ 3,161 (▲12.8%)

2 対前年度

(単位:百万円)

区 分	令和8年度 予算	令和7年度 予算	比較		備 考
			対令和7年度	増減率(%)	
市 税	4,418	4,544	▲ 126	▲ 2.8	
市民税(個人)	1,238	1,285	▲ 47	▲ 3.7	
市民税(法人)	612	705	▲ 93	▲ 13.2	
固定資産税	2,224	2,195	29	1.3	
軽自動車税	101	104	▲ 3	▲ 2.9	
市たばこ税	243	255	▲ 12	▲ 4.7	
区 分	令和8年度 予算	令和7年度 決算見込額	比較		備 考
			対令和7年度	増減率(%)	
普通交付税	5,200	5,295	▲ 95	▲ 1.8	
区 分	令和8年度 予算	令和7年度 予算	比較		備 考
			対令和7年度	増減率(%)	
義務的経費	9,228	8,944	284	3.2	
人件費	3,655	3,478	177	5.1	
扶助費	3,538	3,444	94	2.7	
公債費	2,035	2,022	13	0.6	
投資的経費	2,224	6,249	▲ 4,025	▲ 64.4	
その他の経費	10,107	9,527	580	6.1	
市債残高	21,838	22,427	▲ 589	▲ 2.6	現時点の各年度末残高見込み
財政調整基金残高	3,581	3,898	▲ 317	▲ 8.1	現時点の各年度末残高見込み

※ 百万円未満四捨五入(一部、端数調整あり)。

3 予算の特徴

- 令和8年度予算は「第六次釜石市総合計画」の後期基本計画がスタートすることから、「地域医療の充実」「子育て支援」「教育の充実」「産業の振興」「防災対策の充実」を5つの柱として、持続可能なまちづくりを推進する予算を編成
- 一般会計予算は215.6億円、前年度比31.6億円減、12.8%減、うち令和8年度竣工の新庁舎建設事業は前年度比33.6億円減の10.7億円を計上
- 5つの柱の主な事業は、地域医療の充実に医師志望学生等応援事業、子育て支援に学校給食費無償化事業、教育の充実に大島高任生誕200周年記念事業、産業の振興に地域人材活性化事業、防災対策の充実に津波避難場所整備事業(13ページ)
- 投資的経費には、脱炭素先行地域づくり事業、公営住宅等長寿命化事業、道路新設改良事業、道路災害防除事業などを計上、全体としては、新庁舎建設事業の進捗に伴い減少(40.3億円減のうち新庁舎建設事業が38.7億円減)
- 財政健全化の取組として、より効率的に予算執行することを基本に事務費等を見直し、財政調整基金繰入金縮減に努め、令和6年度12.3億円だった財政調整基金繰入金は、令和7年度が3.9億円、令和8年度が3.3億円と堅調に推移
- 令和8年度末市債残高218.4億円のうち新庁舎建設事業の借入れは、交付税措置が手厚い緊急防災・減災事業債56.9億円(交付税措置率70%)
- 令和8年度の市債発行は13.1億円、元金償還金は19.0億円を計上し、公債費の適正管理に努める

4 令和8年度の主な事業

(1) 地域医療の充実

地域医療DX推進事業 2,586千円 (40ページ)

医療関係者及び住民の利便性向上に向け、医療のDXの普及、活用を図るものです。

救急安心センター事業(#7119) 351千円 (40ページ)

県下一斉に導入された救急安心センター(#7119)を活用し、圏域内の救急医療体制を整えようとするものです。

医師志望学生等応援事業 1,127千円 (41ページ)

将来的に釜石医療圏で就業する医師の確保のため、医師を志す学生を応援するものです。

(2) 子育て支援

乳児等のための支援給付事業 6,960千円 (37ページ)

教育・保育施設に入所していない0歳6か月から満3歳未満の子どもを対象に、月一定時間までの利用可能枠の中で、就労要件を問わず保育所等を利用できる通園制度として令和8年度から実施するものです。

妊産婦支援事業 31,870千円 (41ページ)

妊産婦健康診査等に係るアクセス支援助成などの支援のほか、保健師や助産師などによる妊産婦への専門的な相談・指導と心身のケアを行うものです。

学校給食費無償化事業 107,912千円 (66ページ)

第2子以降の児童生徒に対し行ってきた給食費の無償化について、完全無償化に拡充し実施するものです。

(3) 教育の充実

教育相談員等設置事業 23,441千円 (58ページ)

現在配置している教育アドバイザー及び教育相談員などのほか、家から出ることができず学校や教育支援センターに通うことができない児童生徒に対し、家庭訪問などのアウトリーチ支援を実施するアウトリーチ支援員を新たに配置するものです。

大島高任生誕200周年記念事業 3,409千円 (64ページ)

近代製鉄の父である大島高任の生誕200年を記念し、改めて歴史的偉業を広く周知するとともに、教材を作成し、教育、観光での活用を図るものです。

スポーツ少年団等指導者活動支援事業補助金 800千円 (66ページ)

スポーツ少年団本部に加盟又は各競技上部協会に加盟登録している各単位団の指導者に対し、必要となる各種資格取得における受講料の一部を補助するものです。

(4) 産業の振興

脱炭素先行地域づくり事業 582,970千円 (29ページ)

2050年ゼロカーボンシティの実現に向けて、民生部門(家庭部門及び業務その他部門)の電力消費に伴う二酸化炭素排出実質ゼロの推進等、地域脱炭素に資する取組を実施するものです。

地域人材活性化事業 5,587千円 (45ページ)

市内企業への即戦力としての就労に繋げるため、DX人材の育成に焦点を当てたデジタル分野のスキルアップ講座を開始するとともに、求職者等を対象とした相談業務等を実施し、早期就労支援や潜在労働力の発掘、地域事業者の人材確保の支援を行うものです。

鈴子地区にぎわい再生検討事業 15,000千円 (56ページ)

区画整理事業の完了から約20年が経過し街並みが変化している鈴子地区において、官民連携によるにぎわい再生のための体制構築や再整備について、検討を行うものです。

(5) 防災対策の充実

防災行政無線整備事業 14,619千円 (30ページ)

災害時の情報伝達手段の要であるデジタル防災行政無線の難聴地区の解消を図るため、防災行政無線戸別受信機の無償貸与や防災アプリを構築するものです。

津波避難場所整備事業 1,329千円 (30ページ)

新たに指定した緊急避難場所へ津波避難誘導標識を設置するとともに、孤立が想定される市内27か所の防災備蓄倉庫にキーボックスを新たに設置し、災害対応の迅速性と安全性向上を図るものです。

新庁舎建設事業 1,067,957千円 (31ページ)

現市庁舎の老朽化、狭隘化、分散化を解消し、住民サービスの向上、円滑な市政運営、防災拠点としての機能充足などを目的に新市庁舎を建設するものです。

5 令和8年度の新規事業及び主な拡充事業等

No.	事業名	予算額 (千円)	内容
1	旧小川小学校解体事業【新】	501,001	校舎及び体育館等の解体工事の実施
2	官民共創事業【新】	5,900	官民連携セミナー、地域課題・価値発掘ワークショップの開催
3	脱炭素先行地域づくり事業【拡】	582,970	太陽光発電設備等補助事業等の実施
4	防災資機材整備事業【拡】	3,221	オストメイトトイレ(災害備蓄用)を5か所に配備 ・オストメイトトイレ(テント付き) ・交換用ストーマ装具
5	市制施行90周年記念事業【新】	1,661	市制施行90周年記念パンフレットの作成及び市制施行90周年記念映像の制作
6	高齢難聴者補聴器購入費助成事業【拡】	800	申請者の増加を見込み補助対象見込数の増 ・10人→16人
7	乳児等のための支援給付事業【新】	6,960	教育・保育施設に通っていない児童を受け入れる「こども誰でも通園制度」の実施
8	無縁供養塔整備事業【新】	10,000	市営大平墓園内に無縁供養塔を整備
9	ごみ処理経費【拡】	273,592	ペットボトル・プラスチックの収集回数の増 ・月1回→月2回
10	地域人材活性化事業【新】	5,587	デジタル分野のスキルアップ講座及び求職者等を対象とした相談業務等の実施
11	畜産業基盤整備事業(※注)	15,000	養鶏農場までの交通ルートの基盤整備を実施
12	水産プロジェクトマネージャー配置事業【新】	5,872	総務省の地域プロジェクトマネージャー制度を活用して水産分野における専門職員を配置
13	観光プロジェクトマネージャー配置事業【新】	5,872	総務省の地域プロジェクトマネージャー制度を活用して観光分野における専門職員を配置
14	鈴子地区にぎわい再生検討事業【新】	15,000	官民連携によるにぎわい再生のための体制構築や再整備の概略検討を実施
15	市営住宅地域応援活用事業【新】	600	漁業集落部に立地する戸建復興住宅の有効活用の推進
16	教育相談員等設置事業【拡】	23,441	家庭訪問などのアウトリーチ支援を実施する支援員を新たに配置 ・0人→1人
17	外国語指導助手設置事業【拡】	8,514	国際交流と外国語指導の充実のため指導助手の増 ・1人→2人
18	スクールバス運行事業(小学校費)【拡】	33,382	下校便の回数の増 ・3便→4便
19	スクールバス運行事業(中学校費)【拡】	18,165	下校便の回数の増 ・3便→4便
20	学校環境整備事業(※注)	35,919	双葉小学校エレベーター改修工事、小佐野小学校空調整備工事(特別教室)の実施
21	郷土資料館展示リニューアル事業【新】	24,811	展示パネルの多言語化及び展示資料の更新を実施
22	大島高任生誕200周年記念事業【新】	3,409	シンポジウムの開催、教材(マンガによる伝記)の作成
23	スポーツ少年団等指導者活動支援事業補助金【新】	800	指導者に対し、必要となる各種資格取得受講料等経費の一部を補助
24	学校給食費無償化事業【拡】	107,912	学校給食費の完全無償化の実施 ・第2子以降の児童生徒→全児童生徒

※ 新規事業及び主な拡充事業を掲載(前ページの再掲事業あり)

※ 【新】は新規事業、【拡】は拡充事業、(※注)は過去に同事業を計上しているが実施箇所を変えて計上したもの

6 予算計上における変更

(1) 魚河岸にぎわい館運営事業

令和7年度まで財産管理の観点から第2款総務費で計上していたが、令和8年度から観光振興に重点を置き第7款商工費で計上した

(2) ご近所支えあい復興事業

令和7年度まで第3款民生費で計上していたが、当市の被災者支援総合交付金事業が令和7年度で終了することから、令和8年度は介護保険事業特別会計(一般介護予防事業)で計上、事業名を「商業施設を活用した居場所づくり・仲間づくり事業」に変更し、事業を実施

(3) 重層的支援体制整備事業

令和7年度まで地域福祉課の予算として一括計上していたが、煩雑さを見直し、大きく目的別に整理して計上した

【令和7年度】

課名	事業名
地域福祉課	重層的支援体制整備事業

【令和8年度】

課名	事業名
地域福祉課	重層的支援体制整備事業
地域包括ケア推進課	重層的支援体制整備事業
こども家庭課	地域子育て支援拠点事業

単位：千円

課名	事業名	事業内種別	令和7年度	令和8年度	増減
地域福祉課	重層的支援体制整備事業	参加支援事業	6,220	16,336	10,116
		多機関協働事業	9,413	8,957	▲ 456
		地域づくりに向けた支援事業	23,028	23,028	0
		相談支援事業	23,520	23,520	0
		アウトリーチ等を通じた継続的支援事業	12,110	12,888	778
計			74,291	84,729	10,438

単位：千円

課名	事業名	事業内種別	令和7年度	令和8年度	増減
地域包括ケア推進課	重層的支援体制整備事業	相談支援事業	67,669	68,622	953
		地域づくりに向けた支援事業	19,182	21,084	1,902
計			86,851	89,706	2,855

単位：千円

課名	事業名	事業内種別	令和7年度	令和8年度	増減
こども家庭課	地域子育て支援拠点事業	相談支援事業	52,555	54,406	1,851

単位：千円

重層的支援体制整備事業			令和7年度	令和8年度	増減
合計			213,697	228,841	15,144

※事業内種別とは、重層的支援体制整備事業における事業の種類

資料1 市債発行額と元金償還額の推移

億円

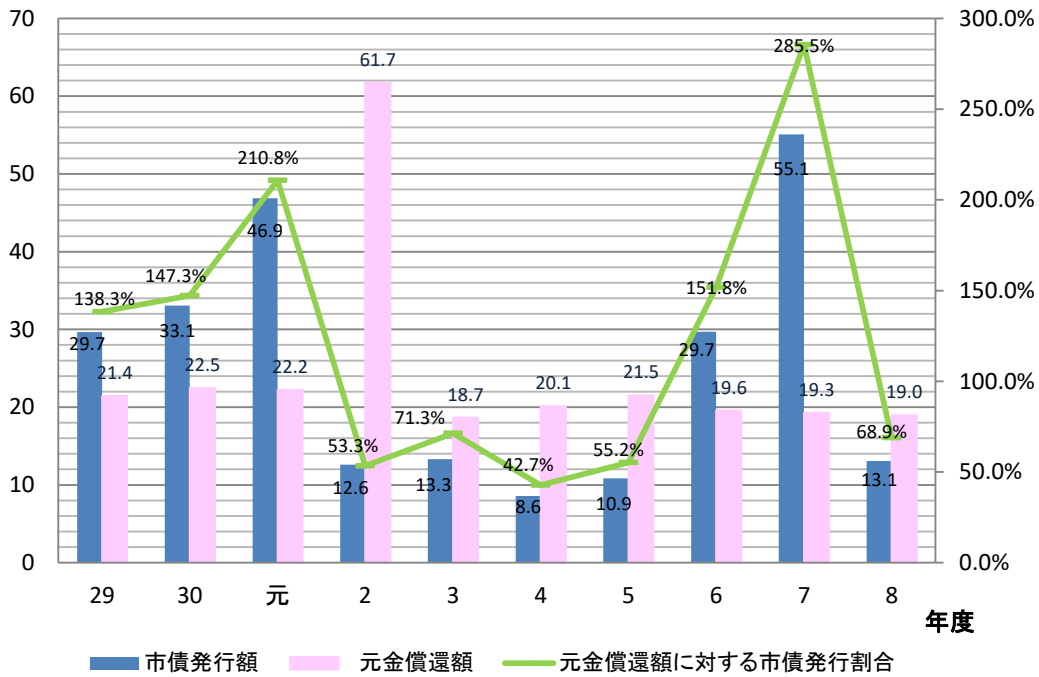

※令和6年度までは決算額、令和7年度は決算見込額、令和8年度は当初予算額。
 令和2年度の元金償還額に対する市債発行割合は、定時償還（2,367,888千円）に対する割合。
 令和5年度の元金償還額に対する市債発行割合は、定時償還（1,964,912千円）に対する割合。

資料2 市債残高・実質公債費比率の推移

億円

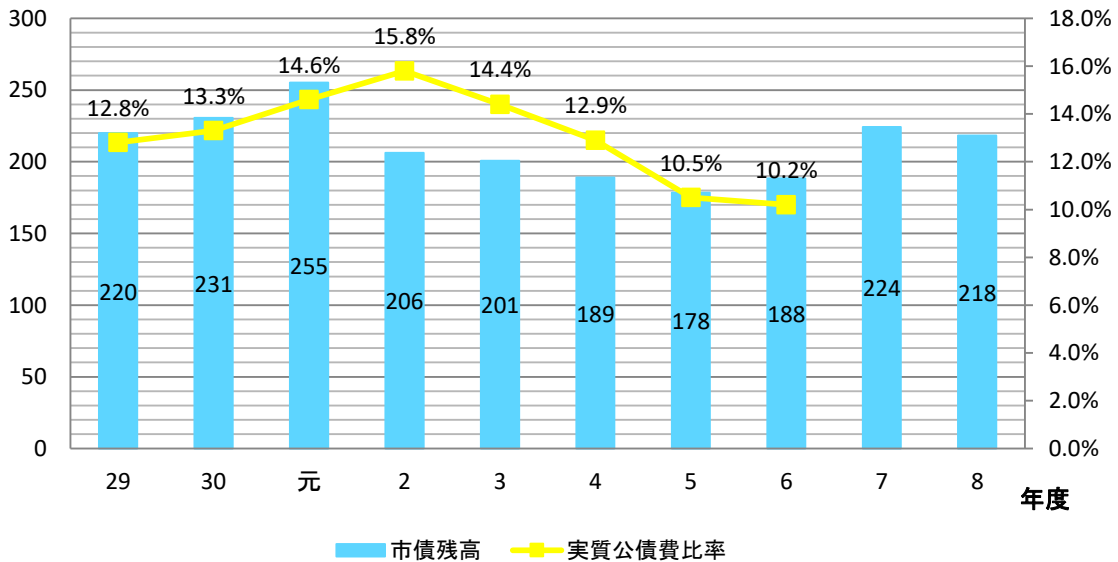

※市債残高は、令和6年度までは決算額、令和7年度は決算見込額、令和8年度は当初予算額。
 ※実質公債費比率は、令和6年度までは決算額から算出。
 ※令和8年度末の市民一人あたりの市債残高は、77万7千円
 （令和7年度末79万8千円、前年度比2万1千円減、令和7年12月末人口28,098人で算出）

Ⅲ 令和8年度予算の持続可能なまちづくりに向け優先して取り組む施策及び釜石市総合計画基本目標別事業

I 持続可能なまちづくりに向け優先して取り組む施策（5つの柱）

(1) 地域医療の充実 6事業 16,423千円

- ・ 医療・福祉等人材確保対策事業
- ・ 地域医療体制維持支援事業
- ・ 地域医療DX推進事業
- ・ 救急安心センター事業（#7119）
- ・ 医師志望学生等応援事業 等

(2) 子育て支援 14事業 434,970千円

- ・ 特定教育・保育施設支援事業
- ・ 子ども・子育て支援給付事業（副食費の実費徴収に係る補足給付費）
- ・ 乳児等のための支援給付事業
- ・ 妊産婦支援事業
- ・ 学校給食費無償化事業 等

(3) 教育の充実 29事業 273,841千円

- ・ 釜石オープン・フィールド・カレッジ推進事業
- ・ 教育相談員等設置事業
- ・ 大島高任生誕200周年記念事業
- ・ 英検受検料補助事業
- ・ 学校給食用厨房備品更新事業 等

(4) 産業の振興 34事業 1,362,641千円

- ・ 脱炭素先行地域づくり事業
- ・ 地域人材活性化事業
- ・ 空き店舗対策事業
- ・ 釜石港振興事業
- ・ 鈴子地区にぎわい再生検討事業 等

(5) 防災対策の充実 13事業 1,560,748千円

- ・ 防災行政無線整備事業
- ・ 防災士養成研修講座事業
- ・ 津波避難場所整備事業
- ・ 防災関連システム移設事業
- ・ 新庁舎建設事業 等

II あらゆる人の幸せをみんなで考えつくるまち (23事業、414,888千円)

(1) 医療費給付事業（社会福祉総務費）	80,861千円
(2) 医療・福祉等人材確保対策事業	6,600千円
(3) 重層的支援体制整備事業（社会福祉総務費）（実施計画掲載分）	46,609千円
(4) 高齢難聴者補聴器購入費助成事業	800千円
(5) 地域子ども・子育て支援事業（実施計画掲載分）	849千円
(6) 特定教育・保育施設支援事業	31,311千円
(7) 心豊かな子ども育成事業	800千円
(8) 学習支援を通じた子どものサポート事業	4,141千円
(9) 室内の遊び場運営事業（実施計画掲載分）	10,588千円
(10) 子ども・子育て支援給付事業（副食費の実費徴収に係る補足給付費）（実施計画掲載分）	13,416千円
(11) 乳児等のための支援給付事業	6,960千円
(12) 医療費給付事業（母子父子福祉費）	111,971千円
(13) 救急医療対策事業	4,463千円
(14) 地域医療体制維持支援事業	1,296千円
(15) がん患者医療用補整具購入費助成金	300千円
(16) 歯科保健事業	514千円
(17) がん検診事業	50,405千円
(18) みんなの健康づくり応援事業	1,432千円
(19) 地域医療DX推進事業	2,586千円
(20) 救急安心センター事業（＃7119）	351千円
(21) 医師志望学生等応援事業	1,127千円
(22) 妊産婦支援事業	31,870千円
(23) 予防接種事業（実施計画掲載分）	5,638千円

III 人と自然が共存し安心して暮らせるまち (20事業、1,358,205円)

(1) 三陸鉄道運営支援事業	72,363千円
(2) 支線部バス運行事業	48,129千円
(3) JR釜石線沿線自治体連携利用促進事業	3,000千円
(4) 空家等対策推進事業	2,079千円
(5) 脱炭素先行地域づくり事業	582,970千円
(6) 地球温暖化対策実行計画改定事業	3,085千円
(7) 釜石斎場運営経費（実施計画掲載分）	35,948千円
(8) 無縁供養塔整備事業	10,000千円
(9) 水道未普及地域対策事業	1,600千円
(10) 浄化槽設置整備事業（実施計画掲載分）	4,914千円
(11) 木造住宅耐震支援事業	1,310千円
(12) 住宅安全安心リフォーム工事助成事業	3,000千円
(13) 道路新設改良事業	200,000千円
(14) 未登記道路用地等整備事業	1,500千円

(15) 橋りょう改修・補強事業	165,000千円
(16) 公園施設長寿命化対策事業	39,000千円
(17) 都市公園等復旧整備事業	70,000千円
(18) 公営住宅等長寿命化事業	111,839千円
(19) 市営住宅地域応援活用事業	600千円
(20) 用地整理事業	1,868千円

IV 未来をつくる人と産業が育つまち (34事業、774,373千円)

(1) 産学官連携促進事業	390千円
(2) 地域おこし協力隊事業	66,020千円
(3) ワークーション推進事業	31,910千円
(4) 定住推進事業	27,325千円
(5) ふるさと便お届け事業	325,000千円
(6) 釜石市国際外語大学校運営支援事業	9,000千円
(7) 釜石高等職業訓練校改修事業	2,676千円
(8) 自立型テレワーカー育成事業	3,020千円
(9) 地域人材活性化事業	5,587千円
(10) 農畜産業振興総合支援事業	2,000千円
(11) 釜石型農業活性化事業	700千円
(12) 釜石産農畜産物PR事業	4,800千円
(13) 観光農園設置事業	1,600千円
(14) 畜産業振興事業（実施計画掲載分）	300千円
(15) 畜産業基盤整備事業	15,000千円
(16) 農業用施設改修事業	6,000千円
(17) 森林経営管理事業	54,403千円
(18) さかなのまち活性化事業	10,500千円
(19) 釜石市魚市場生産・機能体制強化事業	8,580千円
(20) 畜養ウニ産業化構築支援事業	1,000千円
(21) 県営漁港整備負担金	34,743千円
(22) 空き店舗対策事業	3,000千円
(23) 釜石・大槌地域産業育成センター事業（実施計画掲載分）	6,725千円
(24) 起業挑戦サポート事業	6,920千円
(25) 地域企業経営力向上事業	8,538千円
(26) 企業誘致推進事業	3,506千円
(27) 研究開発推進事業	5,838千円
(28) 四季彩イベント開催事業	18,800千円
(29) 伝統芸能「釜石虎舞」全国発信事業	1,800千円
(30) 観光事業コーディネーター配置事業	11,000千円
(31) 持続可能な観光地域づくり推進事業（実施計画掲載分）	12,880千円
(32) 釜石港振興事業	65,900千円

(33) 鈴子地区にぎわい再生検討事業	15,000千円
(34) スタジアムコンサート誘致推進事業	3,912千円

V 地域と人のつながりの中でみんなが育つまち (31事業、404,455千円)

(1) 海と希望の学園推進事業	800千円
(2) 高校生のキャリア構築支援事業	22,056千円
(3) 釜石オープン・フィールド・カレッジ推進事業	15,000千円
(4) 教育相談員等設置事業（実施計画掲載分）	5,023千円
(5) かまいし絆会議運営事業	402千円
(6) かまいしコミュニティスクール推進事業	1,400千円
(7) 学校教育支援員配置事業	16,431千円
(8) 放課後等学習支援員配置事業	3,600千円
(9) 学校環境整備事業	35,919千円
(10) スクールバス購入事業	5,035千円
(11) 教材備品等管理費（小学校費）（実施計画掲載分）	3,211千円
(12) 部活動指導員配置事業	1,784千円
(13) 英検受験料補助事業	574千円
(14) 放課後子ども教室推進事業	3,373千円
(15) 地域学校協働活動体制推進事業	4,821千円
(16) 郷土資料館展示リニューアル事業	24,811千円
(17) 歴史はっけん事業	12,421千円
(18) 鉄づくり体験事業	2,002千円
(19) 橋野高炉跡修復・公開活用事業	46,000千円
(20) 屋形貝塚保存活用事業	11,577千円
(21) 鉄の歴史館改修事業	55,044千円
(22) みんなで伝える郷土芸能体験事業	1,200千円
(23) 大島高任生誕200周年記念事業	3,409千円
(24) ラグビーによる人材育成事業	670千円
(25) 釜石ラグビーレガシー継承事業	1,680千円
(26) ラグビーメモリアルイベント開催事業	5,396千円
(27) スポーツ合宿誘致推進事業	4,432千円
(28) スポーツ少年団等指導者活動支援事業補助金	800千円
(29) 学校給食用厨房備品更新事業	6,710千円
(30) 学校給食用牛乳保冷庫更新事業	962千円
(31) 学校給食費無償化事業	107,912千円

VI 過去に学びみんなが命を守れるまち (15事業、312,962千円)

(1) 東日本大震災伝承活動支援事業	1,000千円
(2) 防災行政無線整備事業	14,619千円
(3) 防災士養成研修講座事業	567千円

(4) 津波避難場所整備事業	1,329千円
(5) 自主防災組織育成助成事業補助金	200千円
(6) 防災関連システム移設事業	12,989千円
(7) 避難行動要支援者避難支援対策事業	4,142千円
(8) 新庁舎周辺道路整備事業	94,335千円
(9) 道路災害防除事業	30,000千円
(10) 河川改良事業	40,000千円
(11) 急傾斜地崩壊対策事業負担金	23,870千円
(12) 釜石大槌地区行政事務組合分担金（実施計画掲載分）	81,797千円
(13) 消防団装備品整備事業	3,155千円
(14) 消防団員準中型免許取得補助金	1,062千円
(15) 消防施設解体事業	3,897千円

VII 計画の推進（15事業、1,681,722千円）

(1) DX推進員配置事業	7,900千円
(2) 管理事務費（一般管理費）（業務可視化支援システム使用料）（実施計画掲載分）	990千円
(3) 旧小川小学校解体事業	501,001千円
(4) かまいし未来づくりプロジェクト事業	217千円
(5) DX推進事業	32,332千円
(6) まち・ひと・しごと創生事業	1,745千円
(7) 地域活性化起業人配置事業	18,210千円
(8) 若者応援事業	9,855千円
(9) 官民共創事業	5,900千円
(10) 国際つながりまちづくり事業	185千円
(11) みんなで創る地域会議事業	5,500千円
(12) 集会所改修事業	8,250千円
(13) 市制施行90周年記念事業	1,661千円
(14) 新庁舎建設事業	1,067,957千円
(15) 立地適正化計画策定事業	20,019千円

※再掲を含んだ集計です。

IV 令和8年度予算の主要事業

1 DX推進員配置事業 7,900千円

当市がこれまで進めてきたDXの更なる発展や新たな分野への拡大を推進するため、総務省の地域活性化起業人制度等を活用し、民間企業からデジタル分野の専門人材を受け入れ、民間企業のノウハウを生かしたDXの取組を行うものです。

《事業内容》

- 受入れ人数 2人
- 受入れ期間 最大3年間

2 情報管理システム経費 403,435千円

新市庁舎内の情報基盤ネットワーク構築や現在、教育センターで運用中の各サーバーを新庁舎へ移設するものです。

また、庁内ネットワークの安定的な接続と緊急トラブルに迅速に対処できる環境を整えるものです。

《事業内容》

- 新庁舎ネットワーク構築
- 情報システムや情報ネットワークシステム、関係機器等の運用、保守 等

3 地域情報通信施設維持管理費 70,788千円

ブロードバンドゼロ地域の解消、地上デジタル放送の難視解消などを目的として設置した地域情報通信施設や伝送路施設、無線共聴施設などの適正な保守管理や設備の更新整備を行い、安定した放送及び光通信回線を提供するものです。

《事業内容》

- 地域情報通信施設放送設備の更新整備
- 地域情報通信施設、きずな強化・再生事業伝送路施設の維持管理
- 小川、定内、大松、根浜地区の無線共聴施設の維持管理 等

(総務費・2款1項1目／総合政策課DX推進室)

4 地域情報デジタル発信事業 4,988千円

情報発信の重要性が増す中、市政情報や市内におけるイベント情報に加え、地域内の魅力的・先進的な取組みをホームページやSNS等、各媒体の特性に応じて発信し、地域内におけるシビックプライドの醸成及び地域外からの認知度向上を図るものです。

《事業内容》

- 釜石市公式ホームページの運用保守
- 釜石市公式LINEアカウントの運用
- 「釜石新聞News」を活用した地域魅力情報の発信

(総務費・2款1項2目／オープンシティ・プロモーション室)

5 旧小川小学校解体事業【新規】 501,001千円

老朽化等が著しく、床の抜け落ちや屋根の崩落、倒壊の恐れがある旧小川小学校について、令和7年度に対象が拡充された公共施設等適正管理推進事業債を活用して解体工事を行うものです。

《事業内容》

- 旧小川小学校施設概要
 - ・ 昭和33年5月建築、平成17年3月廃校
 - ・ 建築物 校舎：木造 2階建て 3,584.70㎡
体育館：木造 平屋建て 518.00㎡
倉庫ほか4棟：木造 平屋建て 107.14㎡
燃料庫：コンクリートブロック造 平屋建て 3.99㎡
 - ・ 工作物 プール本体：鉄筋コンクリート造 624.24㎡

(総務費・2款1項5目／財政課)

6 東日本大震災伝承活動支援事業 1,000千円

東日本大震災の記憶や教訓を風化させることなく後世に伝えるとともに、防災意識の向上に資するため、釜石市の震災伝承施設である「いのちをつなぐ未来館」における語り部の育成や防災学習プログラムの提供をはじめとした震災伝承活動の活性化に係る取組みを支援するものです。

《事業内容》

- 補助先 (株)かまいしDMC

(総務費・2款1項6目／総務課)

7 かまいし未来づくりプロジェクト事業 217千円

かまいし未来づくりプロジェクトを開催し、第六次釜石市総合計画後期基本計画及び実施計画に関する意見交換を行うとともに、地域課題の解決に向けて市民自らが行動できる環境を醸成するものです。

《事業内容》

- かまいし未来づくりプロジェクト会議の開催

8 産学官連携促進事業 390千円

岩手大学地域連携フォーラムの開催により、研究シーズに興味関心を持つ企業とのマッチングを促進し、産学官の連携による新たな事業展開など地域経済の活性化を推進するとともに、岩手大学釜石キャンパスに通う学生と市民との地域連携活動を支援し、学生と地域との関係性を深めることで、地域への愛着や誇りを醸成し、当市の地域産業を担う人材確保につなげるものです。

《事業内容》

- 地域連携フォーラムの開催
- 岩手大学学生活動支援事業補助金

9 海と希望の学園推進事業 800千円

東京大学（大気海洋研究所、社会科学研究所、生産技術研究所、先端科学技術研究センター）や岩手大学釜石キャンパスなど市内外の高等教育機関等との連携を図りながら、シンポジウムやトークイベント等を開催することで、あらゆる人がライフステージに応じて学ぶ環境を構築するとともに、地域を牽引する人材の育成を図るものです。

《事業内容》

- シンポジウムの開催
- トークイベントの開催

（総務費・2款1項6目／総合政策課）

10 DX推進事業 32,332千円

デジタル技術の利活用による行政サービスの質の向上及び市職員の事務負担軽減を図るために導入した「スーパーアプリ」「書かない窓口」「GIS」等の運用を行うものです。

《事業内容》

- 様々な行政サービスの接点を一つにまとめる「スーパーアプリ」の運用
- 申請等の利便性向上のために導入した「書かない窓口」「オンライン申請システム」の運用
- 市内地理空間情報を一元管理する「GIS」の運用 等

（総務費・2款1項6目／総合政策課DX推進室）

11 まち・ひと・しごと創生事業 1,745千円

令和7年4月1日に策定した第3期釜石市人口ビジョン・オープンシティ戦略の推進を図るため、外部の有識者から助言を得る「釜石市地方創生アドバイザー会議」を開催するほか、財源を確保しながら地域課題の解決を図るため、企業版ふるさと納税に関するマッチングサービスや首都圏企業への訪問など企業版ふるさと納税確保に向けた取組を推進するものです。

《事業内容》

- 地方創生アドバイザー会議の開催
- 企業版ふるさと納税に関するマッチングサービスの活用

12 高校生のキャリア構築支援事業 22,056千円

総務省の地域おこし協力隊制度を活用して、「教育魅力化コーディネーター」を配置し、キャリア意識や郷土愛、起業家精神を醸成する教育プログラムである「釜石コンパス」を実施することで、高校生が主体的に学ぶ意識の向上、ひいては、当市の将来を担う人材の育成を図るものです。また、つながり人口創出を図るため構築に向けて取り組んでいる「首都圏でのコミュニティ」を活用して、卒業生やきっかけさんとの関わりの強化を目指すものです。

《事業内容》

- キャリア教育授業「釜石コンパス」の開催
- 教育魅力化コーディネーターの配置 3人

13 地域活性化起業人配置事業 18,210千円

総務省の地域活性化起業人制度を活用し、首都圏の外部人材のノウハウや知見を取り入れ、地域企業の魅力の向上や経営力の強化、つながり人口の創出・拡大、効果的な情報発信等に取り組むことで、まさに新たな活力を生み出すとともに、地域課題の解決や地域活性化を図るものです。

《事業内容》

- 受入れ人数 7人
内訳) 【企業派遣型】1人、【副業型】4人、【シニア型】2人
- 受入れ期間 最大3年間

14 若者応援事業 9,855千円

市内における若者の生活や活動を応援するため、大槌町と連携した若者交流イベントの開催や新婚世帯の経済的負担の軽減を図るための助成のほか、大学生等が市内でつながりを深めるために行うインターンシップやゼミ活動の経費の一部を助成するものです。また、若者に選ばれたまちに向けて、若者や企業を対象としたアンケート調査やワークショップ等を行うとともに、結婚を希望する独身男女を対象に会員登録制による出会いの場を提供している「いきいき岩手結婚サポートセンター」への負担金の拠出などを行うものです。

《事業内容》

- 大槌町との連携による仲間づくり・交流イベントの開催
- いきいき岩手結婚サポートセンター負担金
- いきいき岩手結婚サポートセンター入会登録料助成金
 - ・ 助成金額 10,000円(入会登録料全額) ※対象者1人につき1回限りの助成
- 結婚新生活支援事業補助金
 - ・ 補助金額 最大70万円(現行制度60万円+上乗せ給付10万円)
- 学生活動支援事業補助金
 - ・ 補助金額 1人当たり15,000円(補助率1/2)

15 地域おこし協力隊事業 66,020千円

都市部から地域への定住・定着を図る総務省の地域おこし協力隊制度を活用し、企業の右腕として地場企業の経営者とともに地域資源や経営資源を活用した地域課題の解決にチャレンジする「企業右腕型地域おこし協力隊」を任用し、持続可能な魅力ある地域づくりを目指すものです。

《事業内容》

- 企業右腕型地域おこし協力隊の配置 継続6人+新規4人
- 隊員の募集、活動のサポート
- 地域おこし協力隊起業支援補助金(1人上限100万円)
- 地域おこし協力隊インターン等の実施 等

16 釜石オープン・フィールド・カレッジ推進事業 15,000千円

市全体が学びの場となる「釜石オープン・フィールド・カレッジ」構想を推進し、修学旅行やインターンシップ、海外向けのプログラムなど当市ならではの学びのコンテンツを提供することで、さらなるつながり人口の創出を図るとともに、市内中学校を対象とした職業体験会を実施し、当市の未来を担う人材の育成を行うものです。

《事業内容》

- 持続可能な地域づくりモニタリング事業
- フィールドスタディプログラムの造成
- プロモーションの展開 等

17 定住推進事業 27,325千円

移住・定住者の関わり度に応じて「知ってもらおう」、「来てもらおう」、「住んでもらおう」の3つのフェーズに分け、首都圏等でのイベントやSNSでの情報発信、お試し移住制度等を活用した当市での暮らし体験の提供、補助金等経済的な支援などを行うものです。また、釜石出身の若年層をはじめとした「首都圏でのコミュニティ」を構築し、つながり人口の創出や潜在的な移住者の掘り起こしに取り組むものです。

《事業内容》

- 移住コーディネーター委託料 6,600千円
- U・Iターン者賃貸支援補助金 7,680千円
- 移住支援補助金 3,800千円
- 暮らしお試し移住パック「かまくら」実施 等

18 ワークेशन推進事業 31,910千円

令和7年度に整備した「Nemaru Port（ねまるポート）」を活用し、釜石ならではのコンテンツの提供を行うとともに、首都圏企業等へのプロモーションを行うことで、さらなるつながり人口の創出を目指します。また、新たなコンテンツの受け皿となり得る市内事業者の育成を行うことで、活動人口の創出を図るものです。

《事業内容》

- 地域共創の実装に向けた実証実験
- つながり人口の創出に向けたプログラムの造成
- Nemaru Port（ねまるポート）のプロモーションの展開

19 官民共創事業【新規】 5,900千円

地域課題の解決に向け、総務省・地域力創造アドバイザー制度を活用し、新たな価値の発掘に向けたセミナーやワークショップを開催することで、首都圏をはじめとする民間企業と市内事業者・地域住民・行政の連携による、官民共創での新たなイノベーションの創出の機運を醸成するものです。

《事業内容》

- 地域力創造アドバイザーの招聘
- 官民連携セミナー、地域課題の解決・価値発掘に向けたワークショップの開催
(総務費・2款1項6目/オープンシティ・プロモーション室)

20 三陸鉄道運営支援事業 72,363千円

鉄道輸送に関わる安全の確保と、持続的かつ安定的な運営を確保するため、岩手県及び沿線市町村等で三陸鉄道の運営や鉄道設備の整備費用の一部を負担するほか、三陸鉄道へ移管された旧山田線の沿線自治体負担分に加えて、厳しい経営状況が続く三陸鉄道の燃料動力費など運行維持に係る経費を経営安定化交付金として支援するものです。

《事業内容》

- 岩手県三陸鉄道強化促進協議会負担金 1,115千円
- 鉄道安全輸送設備等整備事業費補助金 24,327千円
- 三陸鉄道運営費補助金 33,836千円
- 経営安定化交付金 13,085千円

21 支線部バス運行事業 48,129千円

市内バス路線の幹線支線化に基づき市が担うこととなっている支線部バス路線について、支線部地域から交通結節点までを結ぶコミュニティバス及びにこにこバスの運行を委託し、通院や買い物等の住民の移動手段を確保するものです。

《事業内容》

- 支線部バス運行业務委託
 - ・ 運行期間：令和8年4月1日～令和9年3月31日
 - ・ 運行路線：①北部コミュニティバス（青ノ木・中村方面）
②南部コミュニティバス（大石・荒川方面）
③にこにこバス（箱崎白浜方面）
④にこにこバス（尾崎白浜・佐須方面）

22 JR釜石線沿線自治体連携利用促進事業 3,000千円

人口減少等の影響により利用が低迷しているJR釜石線の維持存続に向けて、沿線住民に対する鉄道の必要性の機運醸成及び日常利用の促進を目的とするシンポジウムや鉄道を利用した観光ツアーを行うため、沿線自治体（花巻市、遠野市、住田町、釜石市）、県及び鉄道事業者で構成するJR釜石線利用促進協議会に対し負担金を支出するものです。

《事業内容》

- JR釜石線利用促進協議会負担金（総事業費10,000千円うち当市負担分）

※沿線自治体からの負担金と県補助金（補助率1/2、最大5,000千円）の活用により実施

23 空家等対策推進事業 2,079千円

空家等の所有者に対して適切な維持保全の啓発等を行うとともに、空き家の発生抑制や放置されている空き家の活用、除却に向けた取組を強化し、空家等対策計画に定められた施策を推進するものです。

《事業内容》

- 空家等対策推進協議会の開催 2回
- 危険空き家除却工事補助金（補助率2/5、上限500千円）

（総務費・2款1項6目／生活環境課）

24 国際つながりまちづくり事業 185千円

市内在住の外国人が地域コミュニティの中で安心して暮らせる環境を作るとともに、日本人市民、外国人市民が交流できる場を設け、お互いの国を理解し合うための取組を行うものです。

《事業内容》

- 外国人相談窓口の運営
- 基本的な会話や釜石で生活するうえで必要な情報や専門的に日本語を学ぶ「日本語教室」の開催
- 日本人、外国人市民の交流の場である「釜石グローバルラウンジ」の開催

（総務費・2款1項6目／まちづくり課）

25 ふるさと便お届け事業 325,000千円

総務省の「ふるさと納税の対象となる地方団体の指定」を受け、当市の魅力的な政策や事業を「寄附金の使い道」として積極的に発信するとともに、当市が誇る特産品を返礼品として提供することで全国から寄附を広く募るものです。

《事業内容》

- 返礼品配送等委託料 272,058千円
- ポータルサイト使用料 45,188千円 等

（総務費・2款1項6目／商工観光課）

26 釜石市国際外語大学校運営支援事業 9,000千円

人口増加、人材育成及び地域の活力となる若者の地元定着に資することを目的に、釜石市国際外語大学校に対して、学校運営にかかる諸経費の一部を支援するものです。

《事業内容》

- 釜石市国際外語大学校運営支援事業補助金

(総務費・2款1項6目／企業立地港湾課)

27 脱炭素先行地域づくり事業 582,970千円

2050年ゼロカーボンシティの実現に向けて、民生部門（家庭部門及び業務その他部門）の電力消費に伴う二酸化炭素排出実質ゼロの推進等、地域脱炭素に資する取組を実施するものです。

《事業内容》

- 脱炭素先行地域事業支援委託料 25,000千円
- 電気自動車急速充電設備設置工事 6,000千円
- 脱炭素先行地域づくり事業補助金 536,559千円
 - ・地域共生型（太陽光発電設備等） 8,667千円
 - ・自己所有型（太陽光発電設備等） 87,490千円
 - ・オンサイト型（P P A事業）（太陽光発電設備等） 440,402千円 等

(総務費・2款1項6目／企業立地港湾課ゼロカーボンシティ推進室)

28 みんなで創る地域会議事業 5,500千円

市民一人ひとりが地域の担い手であることを自覚し、主体的に地域づくりに関わることにより、地域の発展と自立を促すものです。

《事業内容》

- みんなで創る地域会議交付金（8地域会議） 5,500千円

(総務費・2款1項7目／まちづくり課)

29 集会所改修事業 8,250千円

トイレの洋式化が進んでいない集会所施設の改修工事を実施し、快適な利用環境の確保を図るものです。

《事業内容》

- 日向・新川原集会所トイレ改修工事

(総務費・2款1項7目／生活環境課)

30 市制施行90周年記念事業【新規】 1, 661千円

釜石市は1937年（昭和12年）に市制を施行し、2027年（令和9年）に90周年を迎えることから、記念パンフレットの作成及び「釜石市90周年のあゆみ」映像の制作を実施し、市勢の更なる発展の契機とするものです。

《事業内容》

- 市制施行90周年記念パンフレット作成委託料
- 市制施行90周年記念映像制作委託料

（総務費・2款1項13目／総務課）

31 防災行政無線整備事業 14, 619千円

災害時の情報伝達手段の要であるデジタル防災行政無線の難聴地区の解消を図るため、防災行政無線戸別受信機の無償貸与や防災アプリを構築するものです。

《事業内容》

- 戸別受信機設置委託料
- 防災アプリ構築委託料 等

32 防災士養成研修講座事業 567千円

防災士認証済みの市民を対象としたスキルアップセミナーの開催及び岩手県主催の防災士養成研修会に市民を推薦し、防災士の資格を取得できる機会を設けることにより、地域防災力の向上を図るものです。

《事業内容》

- 防災士スキルアップセミナーの開催 1回
- 防災士意見交換会の開催 2回
- 防災士養成研修会参加推薦人数 2人

33 津波避難場所整備事業 1, 329千円

市民や来訪者が、円滑かつ安全に津波から避難できるよう、新たに指定した緊急避難場所へ津波避難誘導標識を設置するものです。また、孤立が想定される市内27か所の防災備蓄倉庫にキーボックスを新たに設置し、災害対応の迅速性と安全性向上を図るものです。

《事業内容》

- 津波避難誘導標識設置委託料（中妻地区）
- キーボックス購入費

34 自主防災組織育成助成事業補助金 200千円

地域防災力の向上のため、自主防災組織等が行う防災活動に要する経費に対し補助金を交付するものです。

《事業内容》

- 資機材整備補助 補助率 1/2 補助上限額 100千円／年（一団体当たり）
- 防災訓練補助 補助率 10/10 補助上限額 50千円／年（一団体当たり）

35 防災関連システム移設事業 12,989千円

新市庁舎の建設に合わせ、既存の防災関連システムを移設し、防災機能を継続的かつ確実に確保することを目的とするものです。

《事業内容》

- 防災関連システム移設委託料（震度情報システム分岐表示装置、水門・陸閘遠隔操作システム、国交省カメラモニター、防災行政情報通信ネットワーク設備）

（総務費・2款1項13目／防災危機管理課）

36 新庁舎建設事業 1,067,957千円

現市庁舎の老朽化、狭隘化、分散化を解消し、住民サービスの向上、円滑な市政運営、防災拠点としての機能充足などを目的に新市庁舎を建設するものです。

《事業内容》

- 新市庁舎建設（建築主体）工事 299,000千円
- 新市庁舎建設（電気設備）工事 115,000千円
- 新市庁舎建設（機械設備）工事 86,000千円
- 新市庁舎建設工事監理委託料 19,500千円
- 新市庁舎什器類等備品購入費 375,600千円
- 新市庁舎移転委託料 29,073千円
- 市庁舎解体工事（第5庁舎） 103,928千円 等

（総務費・2款1項16目／新市庁舎建設推進室）

37 地籍調査事業（図1） 109,800千円

第7次国土調査事業十箇年計画（令和2年度から令和11年度）に基づき、地籍調査の早期完了を目指すものです。

《事業内容》

- 一筆地（現地）調査 新町、唐丹町の一部
- 一筆地（地積）測量 新町、唐丹町の一部
- 地籍図作成 橋野町の一部、唐丹町の一部

（総務費・2款5項3目／国土調査推進室）

38 医療費給付事業 80,861千円

重度心身障がい者及び身体障がい者（3級）の健康保持と経済的負担の軽減を図ることを目的に、医療費の自己負担金の一部を助成し、医療を受けやすい環境を提供するものです。

《事業内容》

- 一般重度心身障がい者医療給付（県単） 47,420千円
- 後期重度心身障がい者医療給付（県単） 29,921千円
- 身体障がい者（3級）医療給付（市単） 2,388千円
- 診療報酬明細書審査委託料 1,036千円 等

（民生費・3款1項1目／市民課）

39 避難行動要支援者避難支援対策事業 4,142千円

避難行動要支援者の避難支援対策となる個別避難計画策定を進めるため、要支援者名簿の登録及び更新を行うとともに、個別避難計画策定協議が円滑に進められるよう名簿登録者宅を訪問して実態把握調査を実施するものです。

《事業内容》

- 要支援者登録数 128人（令和8年1月31日現在）

40 生活困窮者自立支援事業 5,333千円

生活保護に至る前の段階での自立支援対策の強化を図るため、生活困窮者が抱える複合的な課題に対して、個々の状況に応じた住まいや家計改善等の相談や支援を一体的に提供しようとするものです。

《事業内容》

- 家計改善支援事業委託料 5,000千円
- 住居確保給付金 333千円

41 医療・福祉等人材確保対策事業 6,600千円

市内の医療機関や福祉施設等で医療・福祉従事者として就業を希望する学生を対象に、無利子での奨学資金貸付を行うことで、医療・福祉人材の養成、確保を図ろうとするものです。

《事業内容》

- 医療・福祉等従事者奨学資金貸付金 6,600千円

42 重層的支援体制整備事業 84,729千円

(※令和7年度は重層的支援体制整備事業で一括計上)

属性・世代を問わない相談・地域づくりの体制整備を既存事業と一体的に実施することにより、複合化・複雑化した生活課題を抱える地域住民及びその世帯に対する包括的な支援体制並びに地域住民等による地域福祉の推進のために必要な環境を一体的かつ重層的に整備するもののうち、障がい分野、生活困窮分野等に対応するものです。

《事業内容》

- 包括的相談支援事業
 - ・ 基幹相談支援センター事業委託料
 - ・ 障がい者相談支援事業委託料
 - ・ 生活困窮者自立相談支援事業委託料
 - 地域づくり事業
 - ・ 障がい者地域活動支援センターⅡ型事業給付費
 - 多機関協働事業及び支援プランの作成
 - アウトリーチ等を通じた継続的支援事業
 - ・ アウトリーチ等を通じた継続的支援事業委託料
 - 参加支援事業
 - ・ 集いの場・社会参加推進事業委託料【新規】 等
- (民生費・3款1項1目/地域福祉課)

43 重層的支援体制整備事業 89,706千円

(※令和7年度は重層的支援体制整備事業で一括計上)

属性・世代を問わない相談・地域づくりの体制整備を既存事業と一体的に実施することにより、複合化・複雑化した生活課題を抱える地域住民及びその世帯に対する包括的な支援体制並びに地域住民等による地域福祉の推進のために必要な環境を一体的かつ重層的に整備するもののうち、高齢者支援に関する分野等に対応するものです。

《事業内容》

- 包括的相談支援事業
 - ・ 地域包括支援センターの運営
- 地域づくり事業
 - ・ 地域住民グループ支援事業委託料
 - ・ 生活支援コーディネーター委託料 等

44 高齢難聴者補聴器購入費助成事業 800千円

聴力の低下により日常生活に支障をきたしている高齢者等の補聴器の装用を促進し、認知症の予防と、明るく閉じこもらない日常生活を支えるため、身体障害者手帳の交付の対象とならない難聴の程度にある高齢者等に対して、補聴器の購入費用を助成するものです。

《事業内容》

- 補聴器購入費の助成

(民生費・3款1項3目/地域包括ケア推進課)

45 地域生活支援拠点体制整備事業 4,467千円

障がい者の重度化・高齢化や「親亡き後」に備え、地域生活の支援を行う地域生活支援拠点の機能を「面的整備型」で整備することとし、相談支援、人材育成及び関係機関の連携を担うコーディネーターの設置、緊急時の受け入れ対応を行う短期入所事業所への給付を行い、障がい者が安心して地域生活を送るための体制整備を行うものです。

《事業内容》

- 障がい福祉コーディネーターの設置 1人
- 短期入所事業所での緊急時受入対応に係る給付

(民生費・3款1項6目/地域福祉課)

46 地域子育て支援拠点事業 54,406千円

(※令和7年度は重層的支援体制整備事業で一括計上)

重層的支援体制整備事業における地域づくり事業の一環として、地域子育て支援拠点を設置し、相談援助、子育て支援情報の提供、子育てに関する講習などを行うとともに、地域に根ざした支援活動を展開することで、地域の子育て支援機能の充実を図るものです。

《事業内容》

- 5か所(かまいしこども園子育て支援センター、かっし子育て支援センター、中妻子供の家保育園子育て支援センター、鶴住居保育園子育て支援センター、平田子育て支援センター)

47 地域子ども・子育て支援事業 56,988千円

● 延長保育事業 11,760千円

教育・保育施設において通常の保育時間を超えて園児を預かるものです。

《事業内容》

- 教育・保育施設 8か所（甲東こども園、かまいしこども園、平田こども園、中妻子供の家保育園、小佐野保育園、鵜住居保育園、神愛こども園、ピッコロ子ども倶楽部桜木園）

● 一時預かり事業 24,255千円

家庭において一時的に保育が困難となった乳幼児を主として昼間、教育・保育施設において一時的に預かるものです。

《事業内容》

- 一般型 8か所（甲東こども園、かまいしこども園、平田こども園、中妻子供の家保育園、鵜住居保育園、ピッコロ子ども倶楽部桜木園、きらきら保育園、虹の家）
- 幼稚園型 5か所（甲東こども園、かまいしこども園、平田こども園、正福寺幼稚園、神愛こども園）

● 病児保育事業 20,124千円

集団での保育が難しい病後児を専用スペースで預かり、看護師・保育士が保育を行う病後児対応型と保育中に体調不良となった児童を保護者が迎えに来るまでの間看護師等が緊急的な対応を図る体調不良児対応型の病児保育を実施するものです。

《事業内容》

- 病後児対応型 1か所（病後児保育室ほほえみ（ピッコロ子ども倶楽部桜木園内））
- 体調不良児対応型 3か所（鵜住居保育園、神愛こども園、中妻子供の家保育園）

● ホットカード対応分【市独自策】 849千円

教育・保育施設に入所していない未就学児の保護者が、市の子育て支援サービスを利用する際に無料で利用できる「ホットカード」を交付し、子育てを支援するものです。

《事業内容》

- 一時預かり保育、病後児保育、ファミリー・サポート・センター、産後ケア事業を利用する際に生じる利用料を限度額の範囲内で免除する。（限度額は一年度当たり30,000円（利用児童に1歳未満のきょうだいがいる場合等は、一年度当たり50,000円））

48 児童館管理運営費 25,914千円

釜石市社会福祉協議会を指定管理者として効率的に児童館を運営し、児童に健全な遊びの場を与え、健康を増進し情操を豊かにする健全育成の場を提供するものです。

《事業内容》

- 4か所（上中島児童館、鵜住居児童館、唐丹児童館、栗林児童館）

49 児童健全育成事業 146,623千円

核家族化の進行や両親の共働きが一般化していることから、昼間保護者のいない放課後児童に対して、その育成・指導、遊びによる発達の助長などを行い、児童の健全育成を図る場として、学童育成クラブの運営を行うものです。また、学童育成クラブに通う子どもが安全安心に過ごすことができるよう、質の高い育成支援を行うために、学童育成クラブ支援員を対象に研修会を開催するものです。

《事業内容》

- 9か所(11支援単位)
(白山学童、平田学童、釜石学童、甲子学童、甲子第二学童、鶴住居学童、双葉学童、小佐野学童、小佐野第二学童、唐丹学童、栗林学童)

50 特定教育・保育施設支援事業 31,311千円

国や県の制度に基づき、特定教育・保育施設に対して、保育人材を確保するための費用や保育環境の向上に関する費用等を支援することで、保育士等の確保や負担軽減、離職防止に繋げるものです。また、市独自の施策として、保育士等の処遇改善や資質の向上、障がい児の受入促進に向けた人員や環境整備に対する費用を支援し、質の高い保育や障がい児保育の一層の充実を図るものです。

《事業内容》

- | | |
|---------------------|----------------|
| ○ 保育体制強化事業補助金 | 2,100千円 |
| ○ 民間保育所等産休等代替職員費補助金 | 1,388千円 |
| ○ 医療的ケア児保育支援事業補助金 | 8,069千円 |
| ○ 保育環境改善等事業補助金 | 2,798千円 |
| ○ 特定教育・保育施設等振興事業補助金 | 16,956千円【市独自策】 |

51 心豊かな子ども育成事業 800千円

民間団体等による地域の自然環境を活用した遊びを提供する事業に係る経費を助成し、多様な自然体験活動や釜石の自然への触れ合いを通じて、子どもたちの豊かな心や郷土愛の醸成を目指すものです。

《事業内容》

- 自然遊び場事業補助金

52 学習支援を通じた子どもサポート事業 4,141千円

不登校等の問題を抱える子どもたちが社会的孤立に陥らないよう、学習支援を通して安全安心な居場所を提供するとともに、利用する子どもや家庭を適宜必要な支援につなげるものです。

《事業内容》

- 学習支援を通じた子どもサポート事業委託料

53 幼児教育推進事業 224千円

子どもの生きる力の基礎となる資質・能力を育成するため、施設種や組織の枠組みを超えた一体的な幼児教育推進体制を構築し、就学前教育の質の高い教育の推進を図るものです。

《事業内容》

- 幼児教育アドバイザー養成研修経費 33千円
 - 幼児教育施設職員合同研修会開催経費 191千円
- (民生費・3款2項1目／こども家庭課)

54 子ども・子育て支援給付事業 906,237千円

国の基準に基づき、在籍する児童数に応じて施設型給付、施設等利用給付又は地域型保育給付を施設・事業者に対して行うとともに、国の幼児教育・保育の無償化制度の対象とならない世帯に対し、市独自の施策として副食費を無償化する補足給付を行い、子育て世帯の負担軽減を図るものです。

《事業内容》

- 保育所入所措置委託料 367,696千円
- 施設型給付費 448,984千円
- 地域型保育給付費 73,093千円
- 施設等利用給付費 1,272千円
- 認可外保育施設利用料補足給付費 1,776千円
- 副食費の実費徴収に係る補足給付費 13,416千円【市独自策】

55 乳児等のための支援給付事業【新規】 6,960千円

教育・保育施設に入所していない0歳6か月から満3歳未満の子どもを対象に、月一定時間までの利用可能枠の中で、就労要件を問わず保育所等を利用できる通園制度として実施するものです。

《事業内容》

- 教育・保育施設 4か所（予定）

(民生費・3款2項2目／こども家庭課)

56 医療費給付事業 111,971千円

妊娠・出産から子育て時期の経済的負担を軽減し、地域の将来を担う子どもたちの健全な成長を促進することを目的に、令和4年8月診療分から、子ども医療費助成制度及び妊産婦医療費助成制度を拡充し、所得制限撤廃、医療費の自己負担金の無償化並びにひとり親家庭の子どもの医療費を無償化するとともに、令和5年8月診療分から、受給者証を提示することで病院窓口等での一部負担金の支払が不要となる「現物給付」を高校生年齢の子どもにも適用し、より利用しやすい制度としているものです。

《事業内容》

- 子ども医療給付（県単） 16,848千円
- 妊産婦医療給付（県単） 4,158千円
- ひとり親家庭医療給付（県単） 13,887千円
- 子ども医療給付（市単） 68,226千円
- 妊産婦医療給付（市単） 2,029千円
- 診療報酬明細書審査委託料 6,787千円 等

（民生費・3款2項3目／市民課）

57 救急医療対策事業 4,463千円

医師会、歯科医師会、民間病院、大槌町との連携により、医科・歯科診療所の休日当番医制を確保し、救急医療体制の維持及び中核病院の負荷を軽減するものです。

《事業内容》

- 在宅当番・救急医療情報提供実施事業委託料
日曜日及び祝祭日の救急医療を確保するため、当番医による診療を行うもの
- 休日歯科当番医制事業委託料
日曜日午前中の歯科救急医療を確保するため、当番医による診療を行うもの
- 小児救急医療啓発活動事業委託料
市内に小児科医が少ない状況であることから、保育所やこども園等にて、医師による講演会を開催し、保護者の小児救急医療に関する知識を啓発するもの

58 地域医療体制維持支援事業 1,296千円

地域の限られた医療資源を効率的かつ効果的に活用し、市民が地域で安心して暮らせるまちづくりを目的として、医師会と連携し、必要に応じて応援医師を派遣するほか、設立後の地域医療連携推進法人の自立性と連携機能の強化及び急性期病院を支える体制の構築を支援するものです。

《事業内容》

- 釜石地域医療応援医サポート事業補助金
- かまいし・おおつち医療情報ネットワーク参加負担金
- 地域医療連携推進法人釜石スクラムメディカルネット負担金 等

59 医師確保対策事業 2,650千円

岩手県及び県内市町村が連携して市町村医師養成事業を実施することにより、将来、県内の公立病院等で従事する医師を志す医学生に対し、修学費用を支援することで、県内の医師確保を図るものです。

《事業内容》

- 市町村医師養成事業負担金

60 がん患者医療用補整具購入費助成金 300千円

がん患者の治療と社会参加の両立を支援し、療養生活の質の向上と経済的負担の軽減を図ることを目的として、医療用ウィッグ及び胸部補整具の購入費の一部を補助するものです。

《事業内容》

- 補助率 1/2
- 上限額 20千円
- 助成予定者数 15人

61 歯科保健事業 514千円

市民の健康増進を図ることを目的として、口腔の健康に関する知識の普及啓発、保健指導及び歯予防活動を行うものです。

《事業内容》

- フッ化物塗布事業
1歳～12歳を対象に年3回フッ化物塗布とう歯予防の普及啓発を実施
- フッ化物洗口支援事業
保育所やこども園等におけるフッ化物洗口を支援

62 がん検診事業 50,405千円

市民の健康増進を図ることを目的として、各種がん検診を実施し、疾患の早期発見と適切な治療勧奨を行うものです。

《事業内容》

- 胃がん検診：40歳以上の男女、1回/年
- 大腸がん検診：40歳以上の男女、1回/年
- 乳がん検診：40歳以上の女性、1回/2年
- 子宮頸がん検診：20歳以上の女性、1回/2年
- 肺がん検診：40歳以上の男女、1回/年
- 骨粗しょう症検診：40歳、45歳、50歳、55歳、60歳の女性

63 みんなの健康づくり応援事業 1, 432千円

自発的・主体的に生活習慣の改善に取り組む動機づけとして、個人が行う健康に資する活動に対しインセンティブを付与し、市民の健康意識を高め健康増進を促すものです。

《事業内容》

- 対象：市に住所または勤務先を有する18歳以上（高校生を除く）の者
- 対象者が健康づくりに関する取組（ウォーキング、健（検）診、健康イベント、スポーツ、自主活動等）に参加し、ポイントを集め、ポイント獲得者に特典を進呈

64 地域医療DX推進事業 2, 586千円

医師不足に伴う診療科の偏在や地域公共交通網の縮小などの課題を踏まえ、安心できる地域医療を維持・構築するため、「産婦人科・小児科オンライン相談」を実施するとともに、自宅等で診療を受けることができる「オンライン診療」の検討など、医療関係者及び住民の利便性向上に向け、医療DXの普及、活用を図るものです。

《事業内容》

- 「医療DX」について、広く市民に啓発するためのシンポジウム等の開催（1回）
- 医師や医療専門職を対象とした「医療DX」について理解を深めるための研修会等の開催（1回）
- 産婦人科・小児科オンライン相談
 - ・相談対象者 産婦人科…妊産婦を含む全ての女性
小児科……0歳から15歳の子どもの保護者及び本人
 - ・対応者 医師、助産師
 - ・相談費用 無料（通信費、通話料は利用者の負担）

65 救急安心センター事業（#7119） 351千円

地域医療の充実に向けて県下一斉に導入された救急安心センター（#7119）を活用し、軽症者の新たな窓口を設けることで、圏域内の救急医療体制を整えるものです。

《事業内容》

- 救急安心センター事業（#7119）負担金

66 医師志望学生等応援事業 1, 127千円

医学部を目指す高校生の学力向上支援及び医学生の経済的負担の軽減により、医師を志す学生を応援し、将来的に釜石医療圏で就業する医師の確保を目指すものです。

《事業内容》

- 医学部進学セミナー等参加支援助成金
医学部への進学を希望する高校生を対象に、県が主催するセミナー等への参加に係る交通費及び宿泊費の支援を行うもの
・助成額 交通費：定額4,620円、宿泊費：上限15,000円の実費
- 医学生応援給付金
当市に縁のある医師を育成するため、医学部進学者に対し入学準備にかかる費用を給付するもの。また、学生に対し市の制度や地域医療の現状を情報発信し、在学中からのつながりを継続するもの
・給付額 500千円/人

(衛生費・4款1項1目/健康推進課)

67 母子保健事業 22, 223千円

安心して妊娠・出産・育児ができるよう、また子どもの健やかな成長を支え、見守るために、各種健康診査、乳児訪問や保健指導などを行うほか、妊娠や出産などに関する情報を積極的に提供し、妊娠期から子育て期まで切れ目なく支援するものです。

《事業内容》

- 妊婦健康診査、産婦健康診査、新生児聴覚検査、乳児健康診査、6か月児健康診査、1歳6か月児健康診査、3歳児健康診査、4歳6か月児発達検査、妊婦歯科健康診査、2歳児いい歯健康診査
- 母子健康手帳の交付、パパママ準備教室の開催

68 妊産婦支援事業 31, 870千円

妊産婦へ給付金等による経済的な支援を行うほか、妊産婦や子育て中の方の不安や悩みに対し、保健師や助産師などが助言・指導をするとともに、産後の心身のケアを行うものです。

《事業内容》

- 産前・産後サポート事業委託料、産後ケア事業委託料
- 妊産婦健康診査等アクセス支援助成金
- 妊婦応援給付金【市独自策】、妊婦のための支援給付金

(衛生費・4款1項1目/こども家庭課)

69 予防接種事業 126,829千円

予防接種法に基づき定期予防接種を実施するほか、市独自の支援策として任意予防接種の接種費用の一部を助成し、経済的負担の軽減を図り、感染症のまん延防止、市民の健康保持増進につなげるものです。

《事業内容》

- 定期予防接種（A類疾病） ロタウイルス、小児肺炎球菌、四種混合、Hib、五種混合、B型肝炎、BCG、麻しん・風しん混合、水痘、日本脳炎、二種混合、子宮頸がん、RSウイルス
- 定期予防接種（B類疾病） 高齢者肺炎球菌、高齢者帯状疱疹、高齢者インフルエンザ、高齢者新型コロナウイルス
- 任意予防接種（一部助成） 小児インフルエンザ、おたふくかぜ【市独自策】
(衛生費・4款1項2目／健康推進課)

70 地球温暖化対策実行計画改定事業 3,085千円

令和5年に策定した第二次釜石市環境基本計画（令和5～12年度）において、内包している「釜石市地球温暖化対策実行計画（区域施策編）」を中心に、中間見直しを実施するものです。

《事業内容》

- 地球温暖化対策実行計画改定委託料

71 釜石斎場運営経費 63,140千円

安定した火葬炉の稼働を図るため、火葬炉の保守点検や改修工事を実施するとともに、火葬炉の運転や受付業務をはじめとした施設の運営に係る経費を支出するものです。

《事業内容》

- 釜石斎場火葬及び清掃業務等委託料 11,616千円
- 釜石斎場改修工事設計委託料 25,520千円
- 火葬炉改修工事 6,292千円 等

72 無縁供養塔整備事業【新規】 10,000千円

社会的な孤立死に配慮し、故人の尊厳ある最期を迎えられる環境を整備するとともに、無縁墳墓等の解消の取組を促進するため、市営大平墓園内に無縁供養塔を整備するものです。

《事業内容》

- 無縁供養塔整備委託料

73 水道未普及地域対策事業 1, 600千円

水道事業給水区域以外の区域において、飲用水確保困窮者が新たに飲用井戸等の整備を行う場合に要する経費を補助し、安全な飲用水の安定的な確保と公衆衛生及び生活環境の向上を図るものです。

《事業内容》

- 対象区域 (釜石市水道事業給水条例に規定する給水区域以外)
甲子町(大洞)、鵜住居町(外山)、両石町(女遊部)、橋野町(青ノ木・中村・能舟木・横内・古里・沢桧・早柘)、唐丹町(山谷・荒川・川目(鍋倉)) など
- ※ ただし、給水区域の区域内であっても、配水管の整備がなされていない、又は整備に相当の期間を要する区域等を含むものとする。
- 水源として井戸の掘削を行う場合のみ対象(沢水を水源とする場合は対象外)
- 補助率 8/10以内(上限額:800千円)
- 共同による整備は、それぞれが負担する経費を交付対象とする。

(衛生費・4款1項4目/生活環境課)

74 浄化槽設置整備事業 4, 934千円

下水道や集落排水の無い地域においても、水洗化による快適な生活環境の確保と公衆衛生の向上を図るため、新たに合併処理浄化槽を設置する方又は単独処理浄化槽若しくはくみ取り便槽から転換する方に対し、国及び県の助成制度を活用し費用の一部を補助するものです。

《事業内容》

- 浄化槽設置費補助
 - ・ 補助限度額(6~7人槽の場合) 474千円/基
- 転換に係る宅内配管工事費補助
 - ・ 補助限度額 330千円/箇所
- 転換に係るくみ取り便槽撤去費補助
 - ・ 補助限度額 120千円/箇所 等

(衛生費・4款1項4目/下水道課)

75 ごみ処理経費 273,592千円

家庭から排出される一般ごみ、資源物及び粗大ごみの収集作業、一般ごみの溶融処理において岩手沿岸南部クリーンセンターで発生する集塵灰の最終処分場への定期運搬・埋立処分及び家庭から排出された使用済乾電池・蛍光灯等の処理施設への運搬・処分を行うものです。

また、プラスチック使用製品廃棄物の分別収集・再商品化を実施し、CO2排出量及びごみ排出量の抑制を推進するものです。

《事業内容》

- ごみ及び資源物収集運搬委託料
- プラスチック使用製品廃棄物中間処理委託料
- 分別収集基準適合物再商品化委託料
- 粗大ごみ収集運搬委託料
- 集塵灰運搬及び処分委託料 等

76 リサイクル推進事業 3,714千円

生活環境の保全と公衆衛生の向上を図るため、ごみカレンダーの配付等による市民への周知により一般廃棄物の適正処理に努めるほか、ごみの減量・再利用・リサイクルの3Rの推進を目的として各種補助金等の交付により、循環型社会の形成を目指すものです。

《事業内容》

- ごみ減量化推進市民懇話会の開催 1回
- 地域クリーンアップ活動の推進
- ごみカレンダーの配付
- 資源物回収事業推進奨励金
- ごみ箱集約化推進事業補助金 等

(衛生費・4款2項2目/生活環境課)

77 釜石高等職業訓練校改修事業 2,676千円

校舎屋上の改修を行うことにより、雨漏りを解消し、利用者の利便性の向上を図るとともに、躯体の老朽化の進行を食い止め、施設の使用耐用年数の延長と維持管理費の削減を図るものです。

《事業内容》

- 屋上防水改修工事

78 自立型テレワーカー育成事業 3,020千円

地域外からの仕事の誘致による求人のミスマッチの解消と地域外への人材の流出抑制を目指し、インターネット等を利用して、自身のライフスタイルに合わせた仕事を受注できるテレワーカーの育成を図るものです。

《事業内容》

- 自立型テレワーカー育成委託料 2,959千円
 - ・スキル取得及び業務の受注までを行う育成講座の実施 等

79 地域人材活性化事業【新規】 5, 587千円

D X人材の育成を目的としたスキルアップ講座の開催により、企業が求めるデジタル分野で即戦力として活躍できる人材の育成や市内企業在職者の専門スキル、I Tリテラシーの向上を図り、各企業のD X化を推進し、業務効率化や生産性の向上を目指すものです。また、求職者等を対象とした相談業務等の実施により、求職者の早期就労支援や潜在労働力の発掘、地域事業者の人材確保の支援を行うものです。

《事業内容》

- デジタル人材育成委託料
- 就労・キャリア支援委託料

(労働費・5款2項1目／商工観光課)

80 中山間地域等直接支払推進事業 4, 543千円

農業の生産条件の不利な中山間地域において、農業生産活動が継続的に行われるよう集落の活動体制の維持・強化を目的に支援するものです。

《事業内容》

- 対象集落 3集落 (中村集落、栗林集落、早栃集落)

81 鳥獣被害防止総合対策事業 5, 548千円

野生鳥獣による農林業被害や生活被害の防止のため、シカ防護網や追払い用煙火の購入を行うほか、事故等で死んだ野生鳥獣の死骸を回収する業務委託を行うものです。また、緊急銃猟制度の円滑な運用に向けた体制整備等を行うものです。

《事業内容》

- | | | |
|------------------------|---------|---|
| ○ 鳥獣被害対策実施隊員報酬 (55人) | 660千円 | |
| ○ 住民配付用シカ防護網の購入費 (60反) | 413千円 | |
| ○ クマ・サル追払い用煙火の購入費 | 77千円 | |
| ○ 野生鳥獣死体処理委託料 | 3,000千円 | |
| ○ 緊急銃猟備品購入費 (トランシーバー等) | 260千円 | |
| ○ 釜石地区鳥獣対策協議会補助金 | 600千円 | |
| ○ 狩猟免許新規取得事業補助金 | 200千円 | 等 |

82 多面的機能支払推進事業 1, 430千円

農業・農村が有する多面的機能の維持・発揮を図るため、地域が共同で行う農地の保全等の活動に対する支援及び助言指導等を行うものです。

《事業内容》

- 対象組織 2組織 (栗林地区活動組織、下荒川地区活動組織)

83 経営所得安定対策推進事業補助金 473千円

農家の経営安定や食料自給率の維持向上を目的として、国の経営所得安定対策の実施に必要な水田台帳の整備や現地確認等に要する経費を補助するものです。

《事業内容》

- 補助先 釜石地域農業再生協議会

84 農畜産業振興総合支援事業 2,000千円

農畜産業従事者の高齢化や担い手不足により遊休農地等が増加していることから、従事者の維持と、新規就業者や意欲のある担い手の確保を図るとともに、生産拡大や労働力の確保を総合的に支援することで、生産の拡大及び安定化を支援するものです。

《事業内容》

- 地域振興作物作付支援（地域振興作物の種苗費及び施設・機械・資材費）
- 雇用労働力確保支援（新規性のある雇用労働力の確保に要する経費）
- 放牧牛防疫費支援（バイチコール塗布費） 等

85 釜石型農業活性化事業 700千円

釜石ならではの農業の展開に向けた仕組みづくりなど、収益性の高い品目の導入推進や特産品である甲子柿の生産拡大等に向けた取組を促進するとともに、地産地消の推進及び生産者と販売事業者等のマッチングを図りながら、農業者の所得向上と安定化に向け取り組むものです。

《事業内容》

- すずこま（トマト）の生産・消費拡大、出荷期間の延長試験
- 甲子柿の生産拡大、農福連携の推進、出荷期間の延長試験
- 軽トラ市の開催による地産地消の推進 等

86 釜石産農畜産物PR事業 4,800千円

釜石産農畜産物として、農作物（甲子柿、すずこま（トマト）、梅など）及び畜産物（牛肉、鶏肉）のPRを行うことで釜石産農畜産物の魅力を市内外に発信し、消費拡大や新規就農者の発掘を図るものです。

《事業内容》

- 認知度向上事業委託料 等

（農林水産業費・6款1項3目／水産農林課）

87 畜産業基盤整備事業 15,000千円

当市と養鶏農場立地に関する協定を締結した養鶏事業者が計画する養鶏農場までの交通ルートの基盤整備を行うものです。

《事業内容》

- 市道栗橋34号線他改良工事

（農林水産業費・6款1項4目／水産農林課）

88 農業用施設改修事業 6,000千円

農業用施設長寿命化計画に基づき、緊急に対応が必要な施設の補修工事等を実施し、施設の長寿命化を図るものです。

《事業内容》

- 大畑頭首工水門補修工事

(農林水産業費・6款1項5目/水産農林課)

89 有害鳥獣対策事業 5,691千円

ニホンジカなどの有害鳥獣の捕獲を実施するとともに有害捕獲後の焼却処分費を市が負担することにより、有害鳥獣による農林作物等に対する被害の防止を図ろうとするものです。

《事業内容》

- 有害捕獲等処理手数料 800千円
- シカ等有害捕獲委託料 4,520千円
- 鳥獣食害防止対策事業補助金 321千円 等

90 森林経営管理事業 54,403千円

森林環境譲与税を財源として、森林を整備し、二酸化炭素吸収源としての機能の発揮と災害防止を図るとともに、森林資源の活用により林業の成長産業化に向けた取組を実施するものです。

《事業内容》

- 森林経営管理制度推進委託料 4,000千円
- 森林環境整備事業委託料 13,000千円
- 林業の担い手確保・人材育成委託料 2,500千円
- 私有林人工林整備事業委託料 10,000千円
- 森林・林業・木材普及事業委託料 2,000千円
- 釜石地方森林整備推進協議会負担金 100千円
- 釜石市産木材利用拡大住宅支援事業補助金 800千円
- 森林整備促進事業補助金 20,000千円 等

91 森林病虫害等防除緊急対策事業 1,400千円

森林病虫害(カシノナガキクイムシ等)による被害木を伐倒し、薬剤処理等を行うことで、被害拡大の防止及び森林の公益的機能の維持を図るものです。

《事業内容》

- 森林病虫害等駆除委託料

(農林水産業費・6款2項2目/水産農林課)

92 漁業共済掛金補助金 6, 214千円

わかめ、ほたて、こんぶ、かき養殖業者が加入する特定養殖漁業共済の掛金の一部、及び漁業施設共済の掛金の一部を補助するものです。

《事業内容》

- 契約者負担掛金の30%

93 さかなのまち活性化事業 10, 500千円

釜石地域の水産業における新たな振興品目として、近年需要が高いサーモン類のうち、日本在来種かつ、地域に親しまれている高級魚であるサクラマスの子種に係る研究開発を、岩手大学等との連携によって確立するとともに、フォーラムの開催やPRイベント等の実施により、「さかなのまち」のブランド力向上及び地域活性化を進めるものです。

《事業内容》

- サクラマスPR委託料 1,900千円
- 共同研究負担金（サクラマス） 8,000千円 等

94 釜石市魚市場生産・機能体制強化事業 8, 580千円

地方卸売市場釜石市魚市場において実施する廻来船及び地元漁船への誘致活動や給氷費用助成事業に対する支援等、魚市場機能の強化及び水揚増強対策を推進することで、魚市場の持続可能な運営体制を確立させ、地域水産業の活性化を図ろうとするものです。

《事業内容》

- 釜石市魚市場水揚奨励補助金（廻来船）（補助率1/3、上限500千円） 3,000千円
- 釜石市魚市場水揚奨励補助金（地元漁船）（補助率1/3、上限200千円） 2,400千円
- 釜石市魚市場水揚増強対策事業補助金 3,000千円
- 水揚げ漁業者への贈答品（廻来船） 180千円

95 畜養ウニ産業化構築支援事業 1, 000千円

ウニ畜養事業のビジネスモデル確立による収益事業化を目指し、市内漁業協同組合が取り組むウニ畜養事業の一部経費の補助を行い、持続的な体制構築までの支援をすることで、漁業協同組合の生産体制の強化ひいては漁業者の所得向上を図ろうとするものです。

《事業内容》

- 畜養ウニ産業化構築支援事業補助金

96 水産プロジェクトマネージャー配置事業【新規】 5,872千円

総務省の地域プロジェクトマネージャー制度を活用して、水産分野における地域内外関係者間の橋渡しや連携強化による新規漁業就業者の確保や支援、水産物のブランド化、漁村地域の賑わい創出等の中心を担う人材を確保し、各施策の目標達成や課題解決に向けて取り組むものです。

《事業内容》

- 水産プロジェクトマネージャーの配置 1人
(農林水産業費・6款3項2目/水産農林課)

97 県営漁港整備負担金 34,743千円

県営漁港整備事業に対し事業費の10%を負担し、漁港の整備・維持を行うものです。

《事業内容》

- 小白浜漁港整備事業 17,600千円
- 箱崎漁港整備事業 4,643千円
- 白浜(鵜)漁港整備事業 7,500千円
- 釜石漁港整備事業 5,000千円
(農林水産業費・6款3項5目/水産農林課)

98 中小企業融資事業費 116,635千円

● **中小企業振興資金融資制度 115,587千円**

中小企業振興資金の融資原資を市内の各金融機関に預託し、預託金の10倍までの融資枠を設定して融資斡旋を行い、さらに利子と保証料の一部を助成することによって中小企業者の負担を軽減し経営の安定を図るものです。

《事業内容》

- 預託金 100,000千円 (貸付限度額 12,500千円~50,000千円)
- 利子補給補助金 10,000千円 (利子補給率 年1.0%~1.75%)
- 保証料補給補助金 5,587千円 (保証料補給率 0.25%~1.2%)

● **岩手県小規模小口資金融資制度 348千円**

市内中小企業者の振興育成を図るため、岩手県小規模小口資金の利用者に対し利子及び保証料の一部を助成することにより、市内中小企業者の負担を軽減し経営の安定を図るものです。

《事業内容》

- 利子補給補助金 117千円 (利子補給率 年0.3%)
- 保証料補給補助金 231千円 (保証料補給率 0.25%~1.0%)

● **経営安定支援事業利子補給制度 700千円**

小規模事業者経営改善資金制度(マル経融資)の利用者に対し利子の一部を助成することにより、小規模事業者の経済的な負担を軽減し経営の安定を図るものです。

《事業内容》

- 利子補給補助金 700千円 (利子補給率 年0.5%)

99 釜石商工会議所事業 8, 200千円

● **中小企業振興・調査広報事業補助金 4,500千円**

市内商工業者の発展のために活動している釜石商工会議所の中小企業振興及び調査広報に係る事業費の一部を助成するものです。

● **商工業経営支援事業補助金 3,700千円**

市内事業者に対し巡回及び窓口相談を実施して各種支援制度の情報を提供するとともに、実情に即した経営指導や経済動向の把握、需要動向の分析、経済状況の分析、事業計画の策定支援及び計画の実行支援などの事業に対して助成するものです。

100 空き店舗対策事業 3, 000千円

空き店舗等の解消及び既存施設の有効活用を促進するとともに、新たな産業及び雇用の創出による地域経済の活性化を図るため、市内の空き店舗等において新たに店舗等を開設する事業者に対し、店舗改装費等の一部を補助するものです。

《事業内容》

- 空き店舗対策事業補助金

101 釜石・大槌地域産業育成センター事業 40, 122千円

釜石・大槌地域における中核的な産業支援機関である公益財団法人釜石・大槌地域産業育成センターの運営にかかる経費及び中小企業の育成支援事業に対して助成するものです。

《事業内容》

- 管理運営事業補助金 32,762千円
- 地域産業育成事業補助金 6,725千円
- 土地賃借料 635千円

102 起業挑戦サポート事業 6, 920千円

関係機関との連携による起業希望者の掘り起こし、起業塾やセミナーの開催及び専門家による伴走支援に加えて、新規起業者の開業経費への支援を行うことで市内での起業創業を促進し、新たな産業や価値の創出と地域経済の活性化を図るものです。また、後継者不足や事業者の高齢化等による望まない廃業を抑制するため、円滑な事業継承に向け、地域一体となった事業承継の支援体制を構築しようとするものです。

《事業内容》

- 起業挑戦サポート事業委託料 2,600千円
- 事業承継コーディネーター委託料 1,320千円
- 起業挑戦サポート事業補助金 3,000千円

103 地域企業経営力向上事業 8,538千円

経営環境が厳しさを増す中で、市内事業者を対象に、持続的な企業経営を支えるための情報発信・販路開拓支援を行い、地域の次世代をけん引する中核的企業を育成することで、地域経済の活性化を図るものです。

《事業内容》

- 地域企業経営力向上事業委託料

(商工費・7款1項2目/商工観光課)

104 企業誘致推進事業 3,506千円

安定した雇用の創出と将来を見据えた産業力を備える観点から、市内産業への波及効果や道路・港湾の物流機能向上を踏まえた企業誘致活動を行うものです。

《事業内容》

- 企業誘致活動等旅費 1,817千円
- 国際物流総合展出展料 880千円
- 企業信用調査負担金 132千円 等

105 研究開発推進事業 5,838千円

市内事業者の事業拡大、新規事業の創出及び地域産業を担う人材の育成など様々なニーズに応えるため、大学等研究機関のシーズとのマッチング支援や市内事業者が行う共同研究等への助成を行うなど、産学官連携の推進による地域産業の活性化を図るものです。

《事業内容》

- 産学共同研究推進事業補助金 1,000千円
- 土地賃借料 4,838千円

(商工費・7款1項2目/企業立地港湾課)

106 観光物産PR経費 19,582千円

当市の魅力ある観光物産のPRや観光周遊、観光客受け入れ体制の強化を図るため、ガイドブックの増刷、各種広告の実施及び観光案内所の運営を行うとともに、当市の観光イベントや誘客事業の一翼を担う(一社)釜石観光物産協会の運営費を支援することで、交流人口の拡大や地域経済の活性化を図るものです。

《事業内容》

- 釜石観光ガイドブック(増刷) 1,914千円
- 観光案内所運営委託料 4,200千円
- 釜石観光物産協会運営事業補助金 13,000千円 等

107 四季彩イベント開催事業 18,800千円

釜石の特色を生かしながら、季節に合わせたイベントを実施し、地域の活性化を図るとともに、市外からの観光客を呼び込もうとするものです。

《事業内容》

- 交流拡大地域観光資源活用事業補助金 1,800千円
- 再生かまいし四季彩イベント事業補助金 17,000千円
(かまいし春まつり、釜石納涼花火2026、釜石まつり、釜石まんぷくフェスティバル)

108 伝統芸能「釜石虎舞」全国発信事業 1,800千円

市の郷土芸能である「釜石虎舞」を全国にPRするためSNS等を活用した情報発信を行うとともに、市街地での「全国虎舞フェスティバル」の開催による誘客を図り、にぎわいづくりにつなげるものです。

《事業内容》

- 伝統芸能「釜石虎舞」全国発信事業委託料

109 観光事業コーディネーター配置事業 11,000千円

総務省の地域おこし協力隊制度を活用し、観光関係団体や事業者等と連携して、観光客誘客促進、教育旅行等誘致による関係人口の創出に取り組むほか、三陸ジオパークやみちのく潮風トレイルを活用した事業の推進を図る人材を確保するものです。

《事業内容》

- 観光事業コーディネーターの配置 2人

110 持続可能な観光地域づくり推進事業 15,380千円

みちのく潮風トレイルや三陸ジオパークなどの観光資源の活用や案内表示の多言語化などインバウンド受入環境の整備を通じて、地域経済の活性化と交流人口の拡大を図るものです。

また、ガバメントクラウドファンディングを活用し、環境保全や観光人材育成などの課題解決に取り組むとともに、次期観光振興ビジョンの策定を進め、持続可能な観光地域づくりを推進するものです。

《事業内容》

- 観光振興ビジョン策定委託料 5,900千円
- インバウンド対応看板設置委託料 3,100千円
- 釜石駅前にぎわい創出イベント開催委託料 3,000千円
- 誘客促進事業委託料 880千円
- 持続可能な観光推進事業補助金 2,500千円

111 観光プロジェクトマネージャー配置事業【新規】 5,872千円

総務省の地域プロジェクトマネージャー制度を活用して、観光分野における関係者間の橋渡しや連携の強化の中心を担う人材を確保し、各施策の目標達成や課題解決に向けて取り組むものです。

《事業内容》

- 観光プロジェクトマネージャーの配置 1人
(商工費・7款1項3目/商工観光課)

112 木造住宅耐震支援事業 1,310千円

● **木造住宅耐震診断等委託料 110千円**

耐震診断士による耐震診断の実施と家具等転倒防止器具の設置をすることにより、住宅の地震に対する安全性の確保及び向上を図ろうとするものです。

《事業内容》

- 実施予定戸数 2戸

● **木造住宅耐震補強工事助成事業補助金 1,200千円**

住宅の所有者が耐震診断後に耐震補強工事を行う場合、その住宅及び付帯建築物の補強工事にかかる費用の一部を助成することにより住宅の安全性の確保及び向上を図ろうとするものです。

《事業内容》

- 実施予定戸数 建築物 1戸、建築物（ブロック塀） 1戸

113 住宅安全安心リフォーム工事助成事業 3,000千円

住宅の所有者がバリアフリー化を含むリフォーム工事を行う場合、その工事費の一部を助成することにより住環境の充実を図るものです。

《事業内容》

- 実施予定戸数 15戸
(土木費・8款1項2目/都市計画課)

114 交通安全対策工事（図2） 3,000千円

交通安全対策特別交付金を活用し、交通事故の発生を防止するため、ガードレールやカーブミラー等の交通安全施設を整備するものです。

《事業内容》

- 大畑関沢2号線（ガードレール）ほか

115 市内各所側溝改修工事（図3） 6,000千円

老朽化した市内の道路側溝の改修を計画的に行い、市民生活の安全を確保するものです。

《事業内容》

- 新町3号線ほか

（土木費・8款2項2目／建設課）

116 新市庁舎周辺道路整備事業（図4） 94,335千円

新市庁舎周辺の交通環境の変化に合わせ、道路や交差点の改良などを実施し、周辺地区からのアクセス性と移動の安全性向上を図るものです。

《事業内容》

- 新市庁舎周辺道路整備工事

（土木費・8款2項3目／新市庁舎建設推進室）

117 道路新設改良事業（図5） 200,000千円

歩行者と車両の安全な通行を確保するため、道路の拡幅や修繕などを計画的に実施するものです。

《事業内容》

- 鵜住居2号線、八雲町1号線、住吉町1号線、市内各所舗装修繕、市内各所路肩改良、市内各所側溝修繕、市内各所凍上災予防保全
- 鵜住居8号線（仮宿隧道）補修設計委託料

118 未登記道路用地等整備事業 1,500千円

市道内に存在する個人所有地、土地境界などの用地課題を解消し、適切な市道管理を図るため実施するものです。

《事業内容》

- 用地等整備業務委託料 等

119 道路災害防除事業（図6） 30,000千円

道路法面の浸食や風化が進み、崩壊のおそれがある危険箇所を整備し、市民の安全な通行を確保するものです。

《事業内容》

- 鵜住居36号線道路災害防除測量設計委託料

120 橋りょう改修・補強事業（図7） 165,000千円

長寿命化修繕計画に基づき、計画的かつ予防保全的な維持管理を行い、歩行者と車両の安全な通行を確保するため、橋梁の定期点検、修繕及び耐震補強工事を実施するものです。

《事業内容》

- 松倉1号線（松倉橋）、桜木町3号線（親和橋）、上平田ニュータウン2号線（ニュータウン大橋）、大松1号線（五葉橋）、大橋7号線（上中野橋）、坪内鍋倉線（坪内橋）、小佐野町大沢線（定内橋）、野田29号線（明神橋）
- 橋梁定期点検委託料

（土木費・8款2項3目／建設課）

121 河川改良事業（図8） 40,000千円

市民生活の安全・安心の確保のため、市が管理する河川の改修や土砂撤去などを実施するものです。

《事業内容》

- 上平田川、源太沢川ほか

（土木費・8款3項2目／建設課）

122 急傾斜地崩壊対策事業負担金 23,870千円

岩手県が施工する急傾斜地崩壊対策事業経費の一部を継続的に支出し、急傾斜地で人家等に被害を及ぼす恐れがある箇所の整備促進を図るものです。

《事業内容》

- 施工箇所 唐丹町（本郷）、源太沢町、大只越町

（土木費・8款3項3目／建設課）

123 釜石港振興事業 65,900千円

釜石港の物流機能向上による地域経済の活性化を図るため、荷主等に対し、コンテナ物流の拡大やRORO船定期航路の開設を目的としたポートセールス活動を行うものです。また、港湾荷役機械を所有し管理運営を行っている釜石港物流振興株式会社に対して補助金を交付するとともに、釜石港利用拡大の観点から、荷主等に対し、インセンティブである各種奨励金を交付し、加えて、専門的知見を有し、業界に人脈のある人材を、「釜石港国際コンテナ戦略アドバイザー」として委嘱するものです。

《事業内容》

- | | |
|------------------------|----------|
| ○ 出張旅費 | 2,000千円 |
| ○ 釜石港国際コンテナ戦略アドバイザー委託料 | 2,400千円 |
| ○ 釜石港荷役機械管理運営補助金 | 10,000千円 |
| ○ 釜石港コンテナ航路利用奨励金 | 23,200千円 |
| ○ 釜石港コンテナ航路大口荷主奨励金 | 26,000千円 |
| ○ 釜石港利活用促進事業補助金 | 2,300千円 |

（土木費・8款4項1目／企業立地港湾課）

124 立地適正化計画策定事業 20,019千円

都市計画区域内において、持続可能な都市構造への再構築を目指し、人口減少社会に対応したコンパクト・プラス・ネットワークの実現に向けた計画を策定するものです。

《事業内容》

- 立地適正化計画策定委託料 19,800千円
- 立地適正化計画策定協議会委員報償費等 219千円

125 鈴子地区にぎわい再生検討事業【新規】 15,000千円

区画整理事業の完了から約20年が経過し街並みに変化している鈴子地区において、官民連携によるにぎわい再生のための体制構築や再整備について、検討を行うものです。

《事業内容》

- 鈴子地区にぎわい再生検討委託料
(土木費・8款5項1目/都市計画課)

126 公園施設長寿命化対策事業(図9) 39,000千円

安全・安心な公園施設を提供し、市民の余暇活動の充実を目的に、「釜石市公園施設長寿命化計画」に基づき、老朽化した施設の更新を行うものです。

《事業内容》

- 公園施設更新工事(平田公園、新町公園)

127 都市公園等復旧整備事業(図10) 70,000千円

東日本大震災以降、公園機能が失われている都市公園の復旧整備を行い、子どもたちの遊び場や地域住民の憩いの場などの利用を確保するものです。

《事業内容》

- 野田西公園復旧整備工事
(土木費・8款5項4目/都市計画課)

128 高齢者向け優良賃貸住宅家賃対策補助金 7,656千円

高齢者向け優良賃貸住宅の事業認定者が入居者の居住の安定を図るため、家賃を減額する際に要する経費に対して補助するものです。

《事業内容》

- 対象住宅 パル青葉6戸、あお空12戸

129 公営住宅等長寿命化事業(図11) 111,839千円

老朽化が進む公営住宅を計画的に補修するため、「釜石市公営住宅等長寿命化計画」に基づいて、必要な改修工事を行うものです。

《事業内容》

- 洞泉市営住宅2・5号棟改修工事

130 市営住宅地域応援活用事業【新規】 600千円

漁業集落部に立地する戸建復興住宅の有効活用を推進するため、市外からの移住定住希望者に対し、一定の期間、低廉な家賃で賃貸させることにより当市への移住定住を推進しようとするものです。

《事業内容》

- 戸建復興住宅空室修繕料

(土木費・8款6項1目／都市計画課)

131 用地整理事業 1,868千円

復興事業において造成した宅地等の適正な用地整理に向け、用地取得等を実施するものです。

《事業内容》

- 実施地区 箱崎地区ほか

(土木費・8款6項3目／建設課)

132 釜石大槌地区行政事務組合分担金 977,329千円

釜石大槌地区行政事務組合への消防費にかかる分担金を支出するものです。

《事業内容》

- 通常分 895,532千円
- いわて消防指令センター総合整備事業分 80,193千円
- 消防本部査察車購入事業分 1,604千円

(消防費・9款1項1目／消防課)

133 消防団等活動運営費 58,116千円

消防団員の報酬の支給、出張に係る旅費及び団幹部の会議における負担金、消防団活動及び諸行事等の運営費など消防団の活動にかかる経費を支出するものです。

《事業内容》

- 消防団員報酬 40,764千円 (団員報酬、機関員報酬、消防団員出動報酬) 等

134 消防団装備品整備事業 3,155千円

消防団設備整備費補助金を活用し、消防団の装備を整備することで現場活動の質及び安全性の向上を図るものです。

《事業内容》

- ケブラー手袋購入費

135 消防団員準中型免許取得補助金 1,062千円

平成29年の道路交通法改正以降に普通自動車運転免許を取得した団員に対し、消防ポンプ自動車の運転に必要な準中型自動車運転免許を取得するための費用を補助するものです。

《事業内容》

- 自動車教習所への入所に要する費用等 補助上限額 200千円
(消防費・9款1項2目／消防課)

136 消防施設解体事業 3,897千円

消防屯所の更新整備に伴い、廃止された旧消防屯所及び現存する消防屯所の付帯設備の解体を行うものです。

《事業内容》

- 旧第7分団本部（橋野）消防屯所解体工事
- 旧第7分団第2部（橋野）消防屯所解体工事
(消防費・9款1項3目／消防課)

137 教育相談員等設置事業 23,441千円

釜石市教育研究所の強化及び学校教育に関する専門的事項の指導強化を図るとともに、教育相談の充実に資するため、教育アドバイザー及び教育相談員を配置するものです。また、言葉やコミュニケーションに課題がある幼児に対し、個別の指導計画に基づいた専門的な支援を行うことばの教室講師、小学校に医療的ケア児に対する支援を行う看護職員を配置するほか、家から出ることができず学校や教育支援センター(若葉教室)に通うことができない児童生徒に対し、家庭訪問などのアウトリーチ支援を実施するアウトリーチ支援員を新たに配置するものです。

《事業内容》

- 学校教育アドバイザーの配置 1人
- 教育相談員の配置 1人
- ことばの教室講師の配置 1人
- 看護職員（医療的ケア児対応）の配置 2人
- アウトリーチ支援員の配置【新設】 1人

138 かまいし絆会議運営事業 402千円

釜石の未来を担う市内の児童生徒が、自分たちの学校や地域の生活をよりよくするために何ができるかを考え、将来の釜石市をつくるリーダーとなれる力を身に付けていくため、かまいし絆会議として様々な活動を行うものです。

《事業内容》

- かまいし絆会議（本会議、専門部会）の開催
- 各学校での地域活動の実施 等

139 特別支援教育支援員配置事業 65,298千円

LD（学習障がい）、ADHD（注意欠陥・多動性障がい）、ASD（自閉スペクトラム症）や身体的な障がいをもつ児童生徒の学校生活上の介助や学習活動上の支援を行う特別支援教育支援員を小中学校へ配置し、障がいによる困難を克服するための教育の充実を図るものです。

《事業内容》

- 特別支援教育支援員の配置 19人

140 かまいしコミュニティスクール推進事業 1,400千円

当市の鉄の歴史や風土、伝統、有形無形の財産を活用して郷土理解を深めるとともに、郷土の誇りや愛着を育てるための活動、地域の人材の活用をはじめとする地域との協働活動など学校の自主的な活動に対して助成するものです。

《事業内容》

- 交付額 1校当たり100千円（小学校9校、中学校5校）

141 こころのケア事業 2,424千円

児童・生徒の置かれている環境へ適切に働きかけ、ストレス障がいなどを早期に把握するなどきめ細かなケアを継続的に行うため、スクールソーシャルワーカーを配置するものです。

《事業内容》

- スクールソーシャルワーカーの配置 1人

142 ICT支援員配置事業 2,758千円

急速に進む学校のICT化により環境が大きく変わる学校現場の負担を軽減し、ICT環境が児童生徒の学びのためにより有効に活用されるよう、ICT支援員を配置するものです。

《事業内容》

- ICT支援員配置委託料

143 学校教育支援員配置事業 16,431千円

不登校への対応が喫緊の教育課題となっていることから、別室登校や長期欠席となっている児童生徒の教育機会を確保しつつ、個々の状況に応じた支援を行うため、学校教育支援員を配置するものです。

《事業内容》

- 学校教育支援員の配置 5人（各中学校）

144 放課後等学習支援員配置事業 3,600千円

主に中学3年生の希望者を対象に、放課後等に学習会を開催し、学力の定着と学習意欲の向上を図ろうとするものです。

《事業内容》

- 学習支援員配置委託料

（教育費・10款1項3目／学校教育課）

145 学校環境整備事業 35,919千円

市内小学校の校舎等について、児童が安全・安心に利用できるよう施設の長寿命化を勘案しながら、計画的に改修等を行うものです。

《事業内容》

- 双葉小学校エレベーター改修工事 17,919千円
- 小佐野小学校空調整備工事 18,000千円

(教育費・10款2項1目／教育委員会総務課)

146 スクールバス購入事業 5,035千円

スクールバスでの児童生徒の登下校における安全及び適切な運行のため、スクールバスの更新を行うものです。

《事業内容》

- スクールバス購入 1台

(教育費・10款2項1目／学校教育課)

147 教材備品等管理費 6,731千円

学習指導要領に基づいた教育課程の実施のため、標準的に必要となる教材備品や大型備品などの整備を計画的に進めることにより教育環境の充実を図るものです。

《事業内容》

- グランドピアノ購入(平田小学校) 等

(教育費・10款2項2目／学校教育課)

148 部活動指導員配置事業 1,784千円

令和7年に文部科学省により策定されたガイドラインに基づき、令和8年度からの改革実行期間における部活動の地域展開等を推進するため、市内中学校に部活動指導員を配置するものです。

《事業内容》

- 部活動指導員の配置 5人

149 英検受検料補助事業 574千円

中学生の英語学習に対する意欲と学力向上を図るため、文部科学省が後援している英検の受検料を補助するものです。

《事業内容》

- 中学生が英語検定3級以上を受検する場合の受検料補助

(教育費・10款3項2目／学校教育課)

150 放課後子ども教室推進事業 3, 373千円

行政等との連絡調整や活動プログラムの企画等を行う協働活動支援員及び子どもの活動の見守りや学習サポートを行う協働活動サポーターを配置のもと、放課後等における安心安全な子どもたちの活動拠点を設け、自由遊びのほか様々な学習機会（放課後学習、体験活動、異学年交流等）を提供するものです。

《事業内容》

- 実施場所 公民館、集会所、学校内施設、復興公営住宅集会室等
6教室（7小学校区）

151 地域学校協働活動体制推進事業 4, 821千円

地域と学校が連携、協働し、地域全体で未来を担う子どもたちの成長を支えていく地域学校協働活動の推進体制（地域学校協働本部）を設置し、地域と学校の連絡調整等を行う地域コーディネーターの配置のもと、地域住民等の参画を得ながら、学校支援活動をはじめとする様々な地域学校協働活動を行うものです。

《事業内容》

- 地域学校協働本部設置校
釜石小学校、双葉小学校、白山小学校、平田小学校、小佐野小学校、甲子小学校、
鵜住居小学校、栗林小学校、唐丹小学校

（教育費・10款6項1目／まちづくり課）

152 文化芸術振興事業 4, 563千円

市民誰もが文化芸術に触れる機会を提供するとともに、文化芸術団体等の活動を支援し、市民の心豊かな生活の実現を目指すものです。

《事業内容》

- 釜石市民芸術文化祭開催事業補助金 1,200千円
- 伝統文化子ども教室事業補助金 150千円
- 文化芸術振興事業補助金 2,000千円
- 岩手県青少年劇場市町村負担金 297千円 等

（教育費・10款6項1目／文化スポーツ課）

153 郷土資料館展示リニューアル事業【新規】 24, 811千円

郷土資料館の鑑賞環境の充実やインバウンド対応に資するため、展示パネルの多言語化及び展示資料を更新するものです。

《事業内容》

- 展示リニューアル委託料 等

（教育費・10款6項1目／文化財課）

154 埋蔵文化財保存事業 7,043千円

埋蔵文化財の保護を目的として、遺跡の詳細分布調査のほか、個人住宅の建設工事や各種開発事業に伴う試掘確認調査を実施するものです。

《事業内容》

- 市内に所在する遺跡の詳細分布調査
- 個人住宅の建設工事や各種開発事業に伴う試掘確認調査

155 歴史はっけん事業 12,421千円

市内に埋もれた歴史や文化財を発見または再発見し、子どもから大人まで幅広く伝えるとともに、歴史や文化財を将来のまちづくりへ活用していくため、釜石市文化財保存活用地域計画に基づき、各種事業を実施するものです。

《事業内容》

- 釜石市文化財保存活用地域計画協議会の開催
- 市内の歴史文化に関する講演会の開催や調査の実施
- かまいしの食文化に関する座談会や講演会の実施

156 鉄づくり体験事業 2,002千円

近代製鉄発祥の地である当市の歴史への理解を深め、「ものづくりの精神」を伝えるとともに、郷土を愛する人材の育成を図るため、市内の中学一年生を対象にした鉄づくり体験や、鉄の週間に合わせた鉄の検定を実施するものです。

《事業内容》

- 市内の中学1年生を対象とした鉄づくり体験の実施
- 鉄の検定の実施

157 橋野高炉跡整備事業 27,013千円

世界遺産「明治日本の産業革命遺産」の構成資産である橋野鉄鉱山の保全と活用を推進するため、「橋野鉄鉱山の保存・整備・活用に関する計画」に基づき、採掘場跡及び運搬路跡も含めた史跡整備のための調査を行うものです。

《事業内容》

- 史跡整備検討委員会の開催（2回） 147千円
- 範囲内容確認調査委託料 17,300千円

（採掘場測量委託料、発掘調査測量委託料、発掘調査補助委託料、遺物整理委託料、自然科学分析委託料） 等

158 橋野高炉跡修復・公開活用事業 46,000千円

世界遺産・橋野鉄鉱山を適切に保存・修復し、後世に残していくとともに安全で快適な見学環境の確保や史跡に関する理解増進を図る必要があることから、二番高炉ブロックの見学路等の整備を行うものです。

《事業内容》

- 二番高炉ブロック見学路・遺構表示整備工事（その2） 45,911千円 等

159 屋形貝塚保存活用事業 11,577千円

貝塚を伴う縄文時代の集落跡である「国史跡 屋形遺跡」を、保存・活用していくための取組みを進めるものです。

《事業内容》

- 釜石市屋形遺跡整備検討委員会の開催
- 遺跡の内容確認発掘調査（地下遺構探査）

160 鉄の歴史館改修事業 55,044千円

当市の製鉄の歴史文化を学習する施設として昭和60年（新館は平成6年）にオープンした鉄の歴史館に、経年劣化による老朽化がみられることから、来館者の安全で快適な施設見学を確保するため、適切な改修を行うものです。

《事業内容》

- エレベーター更新工事監理委託料
- エレベーター更新工事

161 みんなで伝える郷土芸能体験事業 1,200千円

少子高齢化などによって郷土芸能活動の後継者不足が課題となっていることから、子どもたちに郷土芸能を実体験する機会を提供することで、郷土芸能の継承、担い手の育成につなげるものです。また、郷土芸能等の映像記録を保存し、伝承活動の一助とするものです。

《事業内容》

- 郷土芸能体験教室
- 映像記録作成委託料

162 橋野鉄鉱山事業 6,325千円

世界遺産「明治日本の産業革命遺産」の構成資産である橋野鉄鉱山の周知と公開に向けた取組みを行うものです。

《事業内容》

- 橋野鉄鉱山リーフレットの印刷 390千円
- 観光ガイド委託料 1,071千円
- 環境整備委託料 1,127千円
- 「明治日本の産業革命遺産」世界遺産協議会負担金 2,000千円 等

163 大島高任生誕200周年記念事業【新規】 3,409千円

近代製鉄の父である大島高任の生誕200年を記念し、改めて歴史的偉業を広く周知するとともに、教材を作成し、教育、観光での活用を図るものです。

《事業内容》

- シンポジウムの開催
- 理解増進用の教材（マンガによる伝記）の作成

（教育費・10款6項5目／文化財課）

164 スポーツ振興事業 5,916千円

釜石市体育協会と連携を図り、生涯スポーツの振興や競技スポーツの競技力向上を推進するとともに、姉妹都市とのスポーツを通じた交流事業を展開します。また、スポーツに触れるきっかけづくりとなるイベントを行うものです。

《事業内容》

- ボールゲームフェスタ開催経費 233千円
- 釜石市体育協会事業補助金 4,000千円
- 東海市スポーツ交流事業 1,616千円 等

165 各種大会等助成事業 4,900千円

各種スポーツ大会に対して助成を行うことで交流人口の拡大を図り、市内活性化を図るものです。

《事業内容》

- スポーツ大会開催及び参加事業補助金 700千円
- かまいし仙人峠マラソン大会実行委員会負担金 3,200千円
- 釜石オープンウォータースイミング大会事業補助金 800千円
- 全国ビーチボール競技大会補助金 200千円

166 ラグビーによる人材育成事業 670千円

当市が誇る「ラグビー」という地域資源を活用し、スタジアムや市内小中学校でラグビー体験教室を開催することで、児童生徒らがラグビーの魅力や楽しさに触れながら、心身の健康増進、体力向上、ラグビー精神を身に付けた将来を担う人材の育成を図るものです。

《事業内容》

- 「ラグビーのまち釜石」教室の開催に伴うサポート講師派遣 150千円
- 「ラグビーのまち釜石」教室の開催に伴う送迎バス借上料 520千円

167 釜石ラグビーレガシー継承事業 1, 680千円

ラグビーワールドカップのレガシーである多くのボランティアとの絆と、このつながりの交流拡大を実施するため設立された「釜石ラグビー応援団」の運営を補助することで、各種ラグビー試合等開催の際に、市内外から多くの運営ボランティアが参加しやすくなるほか、ボランティアを活用した情報発信が展開されることで、交流人口、関係人口の拡大を図ることにより、ラグビーレガシーの継承を推進するものです。

《事業内容》

- 釜石ラグビー応援団運営補助金 1,500千円 等

168 ラグビーメモリアルイベント開催事業 5, 396千円

ラグビーワールドカップのレガシーを継承しながら、国際大会を想起させるメモリアルイベントを開催することで、「ラグビーのまち釜石」としての情報発信を行うとともに、市民を含め多くの人々が、釜石ラグビーの価値を再認識するためのイベント空間を創出するものです。

《事業内容》

- 開催時期 9月～10月（予定）
- 開催場所 釜石鶴住居復興スタジアム ほか
- 内 容 ラグビィグドリーム・絆の日開催事業補助金 5,000千円 等

169 スポーツ合宿誘致推進事業 4, 432千円

釜石鶴住居復興スタジアムや根浜海岸多目的広場、市民体育館等当市のスポーツ施設を活用し、団体スポーツ合宿を誘致することにより、スポーツ振興及びスポーツツーリズムを推進し、交流人口の拡大や地域活性化を図るものです。

《事業内容》

- スポーツ合宿事業費補助金 3,500千円
 - ・ 補助対象者：市外のスポーツ団体
 - ・ 補助対象経費：交通費（限度額25万円以内）、宿泊費（限度額10万円以内）
- スポーツターフ用ライン材・消耗品 800千円 等

170 スタジアムコンサート誘致推進事業 3, 912千円

釜石鶴住居復興スタジアムがスポーツ以外の活用法の一つとなる野外コンサート会場として定期的に利活用されるよう、釜石ゆかりの音楽アーティスト等へ情報発信し、コンサート誘致を推進するものです。

《事業内容》

- スタジアムコンサート開催事業補助金 3,780千円 等

171 スポーツ少年団等指導者活動支援事業補助金【新規】 800千円

青少年のスポーツ活動の推進や青少年健全育成の活性化を図ることを前提とした、釜石市スポーツ少年団本部への加盟又は各競技上部協会に加盟登録している各単位団の指導者に対し、必要となる各種資格取得における受講料等経費の一部を補助するものです。

《事業内容》

- スポーツ少年団等指導者活動支援事業補助金

(教育費・10款7項1目／文化スポーツ課)

172 学校給食用厨房備品更新事業 6,710千円

経年により劣化している学校給食センターの厨房備品の更新を行うものです。

《事業内容》

- 厨房備品(冷機器類)購入

173 学校給食用牛乳保冷库更新事業 962千円

給食用牛乳を適正に管理し提供できるよう、経年劣化している牛乳保冷库を順次更新するものです。

《事業内容》

- 牛乳保冷库購入(釜石中学校)

174 学校給食費無償化事業【拡充】 107,912千円

子育て世帯の経済的負担を軽減し、より一層子育て支援を推進するため、第2子以降の児童生徒に対し行ってきた給食費の無償化について、令和8年度から完全無償化に拡充し実施するものです。なお、小学校分は国の方針で全国一律で給食費の無償化が行われますが、中学校分は市独自の施策として無償化事業を行うものです。

《事業内容》

- 対象人数 小学生 1,037人(予定)
中学生 615人(予定) 【市独自策】

(教育費・10款7項3目／学校給食センター)

175 施設再編事業 69,421千円

水道水の安定供給を図るため、老朽化・耐震化対策や今後のランニングコストなど、総合的な対策として施設再編を行おうとするものです。

《事業内容》

- 鵜住居地区施設再編に伴う雨水対策工事(図12) 20,000千円
- 唄貝・大舟沢配水系再編に伴う認可申請作業委託料(図13) 49,421千円

176 老朽施設更新工事 215,196千円

水道水の安定供給を図るため、老朽化している施設の設備更新及び管の布設替えなどを行うものです。

《事業内容》

- | | |
|----------------------|----------|
| ○ 洞泉地区配水管布設替工事（図14） | 15,000千円 |
| ○ 小佐野地区配水管布設替工事（図15） | 32,000千円 |
| ○ 大平地区配水管布設替工事（図16） | 23,000千円 |
| ○ 八雲地区配水管布設替工事（図17） | 33,000千円 |
| ○ 砂子渡地区配水管布設替工事（図18） | 38,000千円 |
| ○ その他機械設備更新工事 | 74,196千円 |
- （各施設の送水ポンプ、電動弁、水位計など）

177 佐須取水堰堤移設工事 50,000千円

岩手県施工の佐須の沢砂防事業に伴い、事業の支障となる佐須取水堰堤の移設工事を行うものです。

《事業内容》

- 佐須取水堰堤移設工事

（水道会計／水道事業所）

178 下水道事業（未普及解消（補助）） 138,000千円

未普及地区の解消を目指して市内各所の污水管路施設を整備するものです。

《事業内容》

- | | |
|--------------------------------|----------|
| ○ 松倉地区国道283号污水柵設置工事（図19） | 35,000千円 |
| ○ 上平田地区污水管布設工事（その6・7）（図20） | 30,000千円 |
| ○ 上平田地区污水管接続工事（その2）（図21） | 20,000千円 |
| ○ 大平地区マンホールポンプ機能増強工事（図22） | 20,000千円 |
| ○ 鵜住居（日向）地区污水管布設工事（その7・8）（図23） | 33,000千円 |

179 下水道事業（未普及解消（単独）） 40,500千円

未普及地区の解消を目指して市内各所の污水管路施設を整備するものです。

《事業内容》

- | | |
|-----------------------------------|----------|
| ○ 松倉地区国道283号污水柵設置工事（図24） | 15,000千円 |
| ○ 上平田地区污水末端管渠布設工事（その6・7）（図25） | 14,000千円 |
| ○ 鵜住居（日向）地区污水末端管渠布設工事（その7・8）（図26） | 10,000千円 |
| ○ 市内各所公設柵設置工事（図27） | 1,500千円 |

180 ポンプ場改築・更新事業 15,000千円

老朽化しているマンホールポンプ施設を改築・更新するものです。

《事業内容》

- 大平処理区マンホールポンプ設備更新工事（その3）（図28）

181 污水管改築・更新事業 110,000千円

老朽化している污水管路を改築・更新するものです。

《事業内容》

- 市内各所污水管更生・布設替工事（図29） 60,000千円
- 市内各所マンホール・蓋更新工事（図30） 50,000千円

182 雨水枝線整備事業 53,000千円

雨水枝線を整備するものです。

《事業内容》

- 大平1号雨水枝線布設工事施工監理業務委託料（図31） 3,000千円
- 大平1号雨水枝線布設工事（その2）（図32） 50,000千円

183 処理場施設改築・更新事業（図33） 60,000千円

老朽化している処理場施設を改築・更新するものです。

《事業内容》

- 大平下水処理場汚泥処理槽防食等工事施工監理業務委託料 5,000千円
- 大平下水処理場汚泥処理槽防食等工事 55,000千円

（公共下水道会計／下水道課）

V 資料編

1 令和8年度新規事業一覧

(単位:千円)

説	明	金 額
1. 一般会計		
第2款	総務費	<u>508,562</u>
	(1) 旧小川小学校解体事業	501,001
	(2) 官民共創事業	5,900
	(3) 市制施行90周年記念事業	1,661
第3款	民生費	<u>6,960</u>
	(1) 乳児等のための支援給付事業	6,960
第4款	衛生費	<u>10,000</u>
	(1) 無縁供養塔整備事業	10,000
第5款	労働費	<u>5,587</u>
	(1) 地域人材活性化事業	5,587
第6款	農林水産業費	<u>5,872</u>
	(1) 水産プロジェクトマネージャー配置事業	5,872
第7款	商工費	<u>5,872</u>
	(1) 観光プロジェクトマネージャー配置事業	5,872
第8款	土木費	<u>15,600</u>
	(1) 鈴子地区にぎわい再生検討事業	15,000
	(2) 市営住宅地域応援活用事業	600
第10款	教育費	<u>29,020</u>
	(1) 郷土資料館展示リニューアル事業	24,811
	(2) 大島高任生誕200周年記念事業	3,409
	(3) スポーツ少年団等指導者活動支援事業補助金	800
一 般 会 計 合 計 (1 3 件)		587,473
特 別 会 計 合 計 (0 件)		0
企 業 会 計 合 計 (0 件)		0

2 令和8年度主要事業一覧

(1) 一般会計予算

(歳入)

(単位:千円)

説	明	金額
第1款	市税	4,417,805
	(1) 市民税個人分	1,238,194
	(2) 市民税法人分	612,317
	(3) 固定資産税	2,174,796
	(4) 国有資産等所在市町村交付金	48,809
	(5) 軽自動車税	100,576
	(6) 市たばこ税	243,113
第2款	地方譲与税	178,169
	(1) 地方揮発油譲与税	34,793
	(2) 自動車重量譲与税	125,607
	(3) 特別とん譲与税	17,769
第3款	利子割交付金	2,234
第4款	配当割交付金	10,236
第5款	株式等譲渡所得割交付金	11,674
第6款	法人事業税交付金	52,597
第7款	地方消費税交付金	909,018
第11款	地方特例交付金	32,000
第12款	地方交付税	5,870,000
	(1) 普通交付税	5,200,000
	(2) 特別交付税	670,000
第13款	交通安全対策特別交付金	3,000
第14款	分担金及び負担金	62,962
	(1) 総務費分担金	820
	(2) 民生費負担金	61,455
	(3) 衛生費負担金	687
第15款	使用料及び手数料	503,928
	(1) 総務使用料	9,225
	(2) 民生使用料	3
	(3) 衛生使用料	23,981
	(4) 農林水産使用料	1,911
	(5) 商工使用料	11,096

(歳入)

(単位:千円)

説	明	金 額
(6)	土木使用料	428,063
(7)	教育使用料	9,336
(8)	消防使用料	1
(9)	総務手数料	16,819
(10)	衛生手数料	3,023
(11)	農林水産手数料	3
(12)	土木手数料	467
第16款 国庫支出金		3,908,282
(1)	民生費国庫負担金	1,898,265
(2)	衛生費国庫負担金	653
(3)	総務費国庫補助金	613,610
(4)	民生費国庫補助金	104,405
(5)	衛生費国庫補助金	16,925
(6)	労働費国庫補助金	5,260
(7)	農林水産業費国庫補助金	8,150
(8)	商工費国庫補助金	12,669
(9)	土木費国庫補助金	1,160,988
(10)	消防費国庫補助金	1,051
(11)	教育費国庫補助金	80,710
(12)	総務費委託金	567
(13)	民生費委託金	5,029
第17款 県支出金		1,270,585
(1)	総務費県負担金	82,350
(2)	民生費県負担金	817,891
(3)	衛生費県負担金	326
(4)	教育費県負担金	10,478
(5)	総務費県補助金	28,171
(6)	民生費県補助金	156,861
(7)	衛生費県補助金	6,749
(8)	労働費県補助金	1,783
(9)	農林水産業費県補助金	18,402
(10)	商工費県補助金	666
(11)	土木費県補助金	3,991
(12)	教育費県補助金	86,739
(13)	総務費委託金	51,099
(14)	民生費委託金	469
(15)	衛生費委託金	321
(16)	農林水産業費委託金	84
(17)	商工費委託金	699
(18)	土木費委託金	3,506
第18款 財産収入		213,338
(1)	財産貸付収入	128,915
(2)	利子及び配当金	13,219

(歳入)

(単位:千円)

説	明	金額
	(3) 不動産売払収入	66,153
	(4) 物品売払収入	266
	(5) 生産物売払収入	4,785
第19款 寄附金		326,000
	(1) 総務費寄附金	326,000
第20款 繰入金		1,990,179
	(1) 財政調整基金繰入金	330,228
	(2) 社会福祉基金繰入金	818
	(3) 活性化基金繰入金	80,699
	(4) 減債基金繰入金	53,605
	(5) スポーツ振興基金繰入金	4,673
	(6) 庁舎建設基金繰入金	1,238,126
	(7) 教育振興基金繰入金	63,451
	(8) ラグビーこども未来基金繰入金	37,418
	(9) 森林環境譲与税基金繰入金	74,403
	(10) すこやか子育て基金繰入金	86,006
	(11) 介護保険事業特別会計繰入金	20,752
第21款 繰越金		100,000
第22款 諸収入		390,393
	(1) 延滞金	2,000
	(2) 中小企業振興資金預託金元利収入	100,000
	(3) 奨学資金貸付金収入	8,305
	(4) 消費者救済資金貸付預託金元利収入	11,000
	(5) 災害援護資金貸付金元利収入	12,083
	(6) 釜石まちづくり株式会社貸付金元利収入	3,634
	(7) 受託事業収入	2,338
	(8) 滞納処分費	1,288
	(9) 雑入	249,745
第23款 市債		1,306,600
	(1) 総務債	487,700
	(2) 衛生債	35,900
	(3) 労働債	800
	(4) 農林水産業債	55,700
	(5) 土木債	549,800
	(6) 消防債	81,700
	(7) 教育債	95,000
歳	入	合
		計
		21,559,000

(歳出)

(単位:千円)

説 明	金 額
第 1 款 議会費	170,071
(1) 正副議長活動費	1,667
(2) 議会活動費	10,484
(3) 議会事務局事務費	6,996
(4) 議会運営 I C T 化推進事業	1,700
第 2 款 総務費	5,613,662
(1) 秘書事務経費	8,027
(2) 職員研修費	8,739
(3) D X 推進員配置事業	7,900
(4) 職員等健康診断経費	2,705
(5) 情報管理システム経費	403,435
(6) 釜石大槌地区行政事務組合分担金	27,058
(7) 地域情報通信施設維持管理費	70,788
(8) 広報かまいし発行事業	21,237
(9) 地域情報デジタル発信事業	4,988
(10) 庁舎等維持管理費	76,564
(11) 公用車管理費	8,204
(12) いのちをつなぐ未来館運営事業	17,926
(13) 情報交流センター運営事業	21,061
(14) 旧小川小学校解体事業	501,001
(15) 三陸鉄道運営支援事業	72,363
(16) 支線部バス運行事業	48,129
(17) J R 釜石線沿線自治体連携利用促進事業	3,000
(18) 空家等対策推進事業	2,079
(19) 東日本大震災伝承活動支援事業	1,000
(20) まち・ひと・しごと創生事業	1,745
(21) 高校生のキャリア構築支援事業	22,056
(22) 地域活性化起業人配置事業	18,210
(23) 若者応援事業	9,855
(24) 地域おこし協力隊事業	66,020
(25) 脱炭素先行地域づくり事業	582,970
(26) ふるさと便お届け事業	325,000
(27) 釜石オープン・フィールド・カレッジ推進事業	15,000
(28) 定住推進事業	27,325
(29) D X 推進事業	32,332
(30) ワークেশョン推進事業	31,910
(31) 官民共創事業	5,900
(32) 釜石市国際外語大学校運営支援事業	9,000
(33) 行政連絡員経費	17,796
(34) 集会所維持管理費	6,159
(35) みんなで創る地域会議事業	5,500
(36) 集会所改修事業	8,250
(37) 生活応援センター維持管理費	19,160
(38) 交通安全対策経費	5,269
(39) 防災関係経費	33,089
(40) 防災行政無線整備事業	14,619

(歳出)

(単位:千円)

説	明	金額
(41)	防災資機材整備事業	3,221
(42)	津波避難場所整備事業	1,329
(43)	東日本大震災犠牲者追悼式開催経費	1,680
(44)	防犯関係経費	2,132
(45)	市制施行90周年記念事業	1,661
(46)	防災関連システム移設事業	12,989
(47)	新庁舎建設事業	1,067,957
(48)	市民税賦課事務費	12,416
(49)	固定資産税賦課事務費	30,322
(50)	軽自動車税賦課事務費	4,486
(51)	市税等徴収経費	5,978
(52)	市税償還金	22,200
(53)	戸籍住民基本台帳事務経費	37,127
(54)	マイナンバーカード取扱事務経費	23,358
(55)	各種統計調査費	2,122
(56)	地籍調査事業	109,800
第3款 民生費		6,213,950
(1)	民生児童委員関係経費	7,842
(2)	福祉医療給付システム経費	3,811
(3)	医療費給付事業(社会福祉総務費)	80,861
(4)	釜石市社会福祉協議会運営費補助金	20,000
(5)	女性相談支援事業	3,973
(6)	避難行動要支援者避難支援対策事業	4,142
(7)	生活困窮者自立支援事業	5,333
(8)	医療・福祉等人材確保対策事業	6,600
(9)	成年後見センター運営事業	9,381
(10)	重層的支援体制整備事業(社会福祉総務費)	84,729
(11)	老人福祉事業費	8,642
(12)	老人福祉センター運営事業	5,783
(13)	敬老事業関係経費	5,811
(14)	老人クラブ補助金	1,188
(15)	釜石市シルバー人材センター運営費補助金	13,670
(16)	老人保護措置費	186,678
(17)	介護保険会計繰出金	672,007
(18)	後期高齢者医療事業	675,001
(19)	重層的支援体制整備事業(老人福祉費)	89,706
(20)	障がい者自立支援給付事業	991,639
(21)	特別障がい者手当等給付事業	18,470
(22)	障がい者自立支援給付システム運用経費	24,251
(23)	障がい者地域生活支援事業	22,917
(24)	地域生活支援拠点体制整備事業	4,467
(25)	障がい支援区分認定事業	1,637
(26)	国民健康保険会計繰出金	302,315
(27)	地域子ども・子育て支援事業	56,988
(28)	ファミリーサポートセンター事業	1,000
(29)	地域子育て支援拠点事業	54,406

(歳出)

(単位:千円)

説 明	金 額
(30) すくすく親子教室運営経費	25,110
(31) 児童館管理運営費	25,914
(32) 児童健全育成事業	146,623
(33) 特定教育・保育施設支援事業	31,311
(34) 学習支援を通した子どもサポート事業	4,141
(35) こども家庭センター運営事業	25,242
(36) 室内の遊び場運営事業	12,911
(37) 子ども・子育て支援給付事業	906,237
(38) 障がい児通所支援事業	73,590
(39) 児童手当交付事業	422,460
(40) 乳児等のための支援給付事業	6,960
(41) 医療費給付事業(母子父子福祉費)	111,971
(42) 児童扶養手当給付事業	102,263
(43) ひとり親家庭支援事業	1,350
(44) 上中島こども園管理運営費	27,279
(45) 生活保護適正実施推進等事業	13,623
(46) 生活保護就労支援相談員設置事業	3,834
(47) 生活保護費	539,640
第4款 衛生費	1,599,240
(1) 母子保健事業	22,223
(2) 救急医療対策事業	4,463
(3) 水道会計負担金	22,753
(4) 水道会計出資金	30,862
(5) 保健福祉センター維持管理費	190,794
(6) 地域医療体制維持支援事業	1,296
(7) 医師確保対策事業	2,650
(8) がん検診事業	50,405
(9) 養育医療給付事業	1,501
(10) みんなの健康づくり応援事業	1,432
(11) 健康診査事業	1,977
(12) 妊産婦支援事業	31,870
(13) 地域医療DX推進事業	2,586
(14) 医師志望学生等応援事業	1,127
(15) 予防接種事業	126,829
(16) 生活応援センター保健事業	7,081
(17) 環境保全事業	4,073
(18) 地球温暖化対策実行計画改定事業	3,085
(19) 浄化槽設置整備事業	4,934
(20) 釜石斎場運営経費	63,140
(21) 墓地管理費	3,065
(22) 無縁供養塔整備事業	10,000
(23) 水道未普及地域対策事業	1,600
(24) 資源物分別作業所維持管理費	3,686
(25) ごみ処理経費	273,592
(26) リサイクル推進事業	3,714
(27) 岩手沿岸南部広域環境組合負担金	352,904
(28) 釜石大槌地区行政事務組合分担金	183,057

(歳出)

(単位:千円)

説	明	金額
第5款 労働費		24,854
(1)	釜石高等職業訓練校改修事業	2,676
(2)	自立型テレワーカー育成事業	3,020
(3)	地域人材活性化事業	5,587
(4)	働く婦人の家管理運営費	4,137
第6款 農林水産業費		404,404
(1)	中山間地域等直接支払推進事業	4,543
(2)	鳥獣被害防止総合対策事業	5,548
(3)	多面的機能支払推進事業	1,430
(4)	いわてニューファーマー支援事業	1,500
(5)	農業振興地域整備計画策定事業	3,245
(6)	農畜産業振興総合支援事業	2,000
(7)	釜石産農畜産物PR事業	4,800
(8)	観光農園設置事業	1,600
(9)	畜産業関係団体負担金	1,088
(10)	畜産業振興事業	1,637
(11)	畜産業基盤整備事業	15,000
(12)	農道・農業用施設等維持補修費	4,500
(13)	農業用施設改修事業	6,000
(14)	林道等維持補修費	4,000
(15)	有害鳥獣対策事業	5,691
(16)	森林経営管理事業	54,403
(17)	森林病虫害等防除緊急対策事業	1,400
(18)	公有林整備事業	8,677
(19)	漁業集落排水会計負担金	26,915
(20)	漁業集落排水会計出資金	11,217
(21)	魚市場会計繰出金	7,649
(22)	水産業融資事業費	4,965
(23)	漁業共済掛金補助金	6,214
(24)	さかなのまち活性化事業	10,500
(25)	釜石市魚市場生産・機能体制強化事業	8,580
(26)	畜養ウニ産業化構築支援事業	1,000
(27)	水産プロジェクトマネージャー配置事業	5,872
(28)	漁港施設等維持管理費	13,647
(29)	県営漁港整備負担金	34,743
第7款 商工費		545,485
(1)	消費生活センター運営事業	10,198
(2)	消費者救済資金貸付預託金	11,000
(3)	中小企業融資事業費	116,635
(4)	商業振興事業	1,249
(5)	釜石商工会議所事業	8,200
(6)	鶴住居地区商業施設運営支援事業	4,168
(7)	空き店舗対策事業	3,000

(歳出)

(単位:千円)

説	明	金額
(8)	釜石・大槌地域産業育成センター事業	40,122
(9)	起業挑戦サポート事業	6,920
(10)	地域企業経営力向上事業	8,538
(11)	物産振興費	3,060
(12)	企業誘致推進事業	3,506
(13)	研究開発推進事業	5,838
(14)	観光施設等維持管理費	46,830
(15)	観光関係団体負担金	2,289
(16)	観光物産PR経費	19,582
(17)	四季彩イベント開催事業	18,800
(18)	伝統芸能「釜石虎舞」全国発信事業	1,800
(19)	鶉の郷交流館運営事業	13,814
(20)	魚河岸にぎわい館運営事業	11,127
(21)	根浜海岸観光施設管理事業	18,703
(22)	釜石市民泊施設運営事業	1,000
(23)	観光事業コーディネーター配置事業	11,000
(24)	持続可能な観光地域づくり推進事業	15,380
(25)	観光プロジェクトマネージャー配置事業	5,872
(26)	道の駅管理事務費	18,212
第8款 土木費		1,935,220
(1)	木造住宅耐震支援事業	1,310
(2)	住宅安全安心リフォーム工事助成事業	3,000
(3)	高規格道路関係経費	15,601
(4)	道路維持補修費	46,118
(5)	道路維持補修費(地域会議対応分)	4,000
(6)	市道除排雪経費	9,000
(7)	交通安全対策工事	3,000
(8)	市内各所側溝改修工事	6,000
(9)	道路新設改良事業	200,000
(10)	新庁舎周辺道路整備事業	94,335
(11)	未登記道路用地等整備事業	1,500
(12)	道路災害防除事業	30,000
(13)	橋りょう改修・補強事業	165,000
(14)	河川維持補修費	6,000
(15)	河川草刈清掃委託料	1,600
(16)	日向ダム周辺施設管理費	1,764
(17)	水門等管理費	4,470
(18)	河川改良事業	40,000
(19)	急傾斜地崩壊対策事業負担金	23,870
(20)	港湾関係団体負担金	2,981
(21)	釜石港振興事業	65,900
(22)	公共下水道会計負担金	408,276
(23)	公共下水道会計出資金	11,201
(24)	青葉ビル公共施設維持管理費	9,969
(25)	立地適正化計画策定事業	20,019
(26)	鈴子地区にぎわい再生検討事業	15,000

(歳出)

(単位:千円)

説	明	金額
(27)	市内各所公園維持管理費	34,439
(28)	避難路(グリーンベルト)維持管理費	8,476
(29)	公園愛護会奨励金	1,404
(30)	公園施設長寿命化対策事業	39,000
(31)	都市公園等復旧整備事業	70,000
(32)	高齢者向け優良賃貸住宅家賃対策補助金	7,656
(33)	公営住宅等長寿命化事業	111,839
(34)	市営住宅管理費	175,370
(35)	住宅用地維持補修費	20,000
(36)	用地整理事業	1,868
第9款 消防費		1,076,625
(1)	釜石大槌地区行政事務組合分担金	977,329
(2)	岩手県防災ヘリコプター連絡協議会負担金	2,100
(3)	消防団等活動運営費	58,116
(4)	消防団装備品整備事業	3,155
(5)	消防団員準中型免許取得補助金	1,062
(6)	消防車両等維持管理費	8,194
(7)	消防屯所等維持管理費	12,926
(8)	消火栓整備事業	9,000
(9)	消防施設解体事業	3,897
第10款 教育費		1,914,889
(1)	教育委員会費	3,025
(2)	教育相談員等設置事業	23,441
(3)	指導主事設置事業	9,602
(4)	外国語指導助手設置事業	8,514
(5)	教育用コンピュータ管理経費	42,265
(6)	釜石市学校文化体育振興会運営費補助金	1,200
(7)	釜石・大槌地区小中学校体育連盟負担金	1,890
(8)	特別支援教育支援員配置事業	65,298
(9)	かまいしコミュニティスクール推進事業	1,400
(10)	こころのケア事業	2,424
(11)	ICT支援員配置事業	2,758
(12)	学校教育支援員配置事業	16,431
(13)	放課後等学習支援員配置事業	3,600
(14)	育英会事業	3,866
(15)	小学校維持管理費	101,472
(16)	小学校スクールバス運行事業	33,382
(17)	小学校保険事業	1,019
(18)	小学校スクールバス購入事業	5,035
(19)	学校環境整備事業	35,919
(20)	小学校健康診断事業	7,158
(21)	小学校教育用コンピュータ管理経費	16,900
(22)	小学校図書館図書購入費	1,652
(23)	小学校教材備品等管理費	6,731
(24)	小学校理科教育等設備備品購入費	1,150

(歳出)

(単位:千円)

説 明	金 額
(25) 要保護・準要保護児童援助費	9,425
(26) 中学校維持管理費	38,662
(27) 中学校スクールバス運行事業	18,165
(28) 中学校健康診断事業	5,222
(29) 中学校教育用コンピュータ管理経費	12,162
(30) 中学校図書館図書購入費	1,542
(31) 中学校教材備品等管理費	3,662
(32) 要保護・準要保護生徒援助費	16,506
(33) 部活動指導員配置事業	1,784
(34) 郷土資料館管理運営費	3,122
(35) 郷土資料館展示リニューアル事業	24,811
(36) 文化芸術振興事業	4,563
(37) 市民交流センター維持管理費	3,357
(38) 放課後子ども教室推進事業	3,373
(39) 地域学校協働活動体制推進事業	4,821
(40) 公民館維持管理費	1,128
(41) 図書館管理運営費	19,258
(42) 埋蔵文化財保存事業	7,043
(43) 文化財保護事業	1,613
(44) 有形文化財公開事業	1,092
(45) 歴史はっけん事業	12,421
(46) 鉄づくり体験事業	2,002
(47) 橋野高炉跡整備事業	27,013
(48) 橋野高炉跡修復・公開活用事業	46,000
(49) 屋形貝塚保存活用事業	11,577
(50) 鉄の歴史館維持管理費	26,435
(51) 鉄の歴史館改修事業	55,044
(52) 旧釜石鉱山事務所維持管理費	3,233
(53) 橋野鉄鉱山インフォメーションセンター維持管理費	5,382
(54) みんなで伝える郷土芸能体験事業	1,200
(55) 橋野鉄鉱山事業	6,325
(56) 大島高任生誕200周年記念事業	3,409
(57) 市民ホール管理運営費	130,715
(58) スポーツ振興事業	5,916
(59) 各種大会等助成事業	4,900
(60) 釜石健康マラソン開催事業	1,041
(61) 釜石ラグビーレガシー継承事業	1,680
(62) ラグビーメモリアルイベント開催事業	5,396
(63) スポーツ合宿誘致推進事業	4,432
(64) スタジアムコンサート誘致推進事業	3,912
(65) 体育施設等管理運営費	129,658
(66) 釜石鶴住居復興スタジアム維持管理費	29,136
(67) 学校給食センター運営費	179,617
(68) 学校給食用厨房備品更新事業	6,710
(69) 学校給食費無償化事業	107,912

(歳出)

(単位:千円)

説		明	金額			
第12款 公債費			2,035,600			
(1) 地方債元金償還金			1,896,000			
(2) 地方債利子償還金			136,000			
(3) 一時借入金利子			3,600			
第14款 予備費			25,000			
【債務負担行為】						
(1) 漁業近代化資金の融通に伴う利子補給金（令和9年度～令和17年度）			6,503			
(2) 中小企業振興資金の融資に伴う保証料補給補助金（令和9年度～令和17年度）			9,863			
(3) 中小企業振興資金の融資に伴う利子補給補助金（令和9年度～令和18年度）			18,852			
(4) 岩手県小規模小口資金の融資に伴う保証料補給補助金（令和9年度～令和14年度）			378			
(5) 岩手県小規模小口資金の融資に伴う利子補給補助金（令和9年度～令和15年度）			128			
(6) 経営安定支援事業資金の融資に伴う利子補給補助金（令和9年度～令和18年度）			1,487			
歳出合計			21,559,000			
財源内訳	特定財源	国	支	出	金	4,278,867
		地	方		債	1,306,600
		そ	の		他	2,721,925
		一	般	財	源	13,251,608

※ 概ね1,000千円以上の事業を掲載しています。各事業費の内訳は『予算に関する説明書』をご覧ください。

(2) 国民健康保険事業特別会計予算

(歳入)		(単位:千円)
説	明	金額
1	国民健康保険税	456,555
2	保険給付費等交付金	2,627,907
3	一般会計繰入金	302,315
4	延滞金	800
5	第三者納付金等	1,200
合 計		3,389,014

(歳出)		(単位:千円)
説	明	金額
1	岩手県国民健康保険団体連合会負担金	4,654
2	国民健康保険税賦課事業	5,055
3	国民健康保険税徴収事業	6,842
4	診療報酬保険者負担金	2,160,000
5	療養費保険者負担金	11,973
6	審査支払委託料	4,962
7	高額療養費	420,000
8	出産育児一時金	5,003
9	葬祭費	2,400
10	医療給付費納付金	439,407
11	後期高齢者支援金等納付金	157,449
12	介護納付金	48,676
13	特定健康診査等事業	33,824
14	保健活動支援事業	1,623
15	償還金及び還付加算金	4,700
合 計		3,389,014

(3) 後期高齢者医療事業特別会計予算

(歳入)		(単位:千円)
説	明	金額
1	後期高齢者医療保険料	397,644
2	一般会計繰入金	198,179
3	岩手県後期高齢者医療広域連合補助金	11,246
4	高齢者の保健事業と介護予防の一体的実施事業委託金	19,204
合 計		627,680

(歳 出)

(単位:千円)

説 明	金 額
1 後期高齢者医療保険料徴収事業	7,317
2 後期高齢者医療広域連合納付金	568,618
3 後期高齢者保健事業	39,268
4 保険料還付金	1,300
合 計	627,680

(4) 介護保険事業特別会計予算

(保険事業勘定)

(歳 入)

(単位:千円)

説 明	金 額
1 第1号被保険者保険料	685,727
2 認定審査会共同設置負担金	5,721
3 介護給付費国庫負担金	699,950
4 調整交付金	326,087
5 地域支援事業国庫交付金	40,860
6 介護保険事業費補助金	4,960
7 介護給付費交付金	1,048,141
8 地域支援事業支援交付金	35,542
9 介護給付費県負担金	561,701
10 地域支援事業県交付金	20,433
11 一般会計繰入金	657,624
12 介護給付費準備基金繰入金	84,177
合 計	4,171,872

(歳 出)

(単位:千円)

説 明	金 額
1 要介護認定事業	24,865
2 介護認定審査会事業	15,211
3 介護サービス等諸費	3,590,500
4 介護予防サービス等諸費	67,200
5 審査支払委託料	5,100
6 高額介護サービス等費	99,050
7 高額医療合算介護サービス等費	10,050
8 特定入所者介護サービス等費	110,100
9 地域支援事業	152,281
(介護予防・生活支援サービス事業)	(112,284)
(一般介護予防事業)	(19,054)
(包括的支援・任意事業)	(20,943)
10 第1号被保険者保険料還付金	1,800
11 一般会計繰出金	20,752
合 計	4,171,872

(介護サービス事業勘定)

(歳入)

(単位:千円)

説	明	金 額
1 介護予防サービス計画費収入		13,303
2 一般会計繰入金		14,383
合	計	27,686

(歳出)

(単位:千円)

説	明	金 額
1 介護予防ケアプラン作成事業		20,520
合	計	27,686

(5) 魚市場事業特別会計予算

(歳入)

(単位:千円)

説	明	金 額
1 一般会計繰入金		7,649
合	計	7,649

(歳出)

(単位:千円)

説	明	金 額
1 管理事務費		7,649
合	計	7,649

(6) 水道事業会計予算

(事業収益及び費用)

(単位:千円)

説	明	金 額
(収 入)		761,923
1 給水料		641,850
2 その他営業収益		733
3 営業外収益		119,330
4 特別利益		10
(支 出)		799,644
1 営業費用		747,717
2 営業外費用		51,627
3 特別損失		300
【債務負担行為】		
水道施設維持管理等業務委託 (令和9年度～令和10年度)		114,000

(資本的収入及び支出)

(単位:千円)

説	明	金 額
(収 入)		107,301
1 工事負担金		50,000
2 他会計出資金		30,862
3 他会計補助金		17,439
4 他会計負担金		9,000
(支 出)		468,781
1 施設再編事業		69,421
2 老朽施設更新工事		215,196
3 佐須取水堰堤移設工事		50,000
4 企業債償還金		133,591

(7) 公共下水道事業会計予算

(事業収益及び費用)

(単位:千円)

説	明	金 額
(収 入)		1,494,486
1	下水道使用料	430,785
2	その他営業収益	522
3	受取利息及び配当金	600
4	他会計補助金	408,276
5	長期前受金戻入	585,523
6	雑収益	21,280
7	国庫補助金	47,500
(支 出)		1,471,460
1	営業費用	1,398,011
2	営業外費用	73,219
3	特別損失	230
【債務負担行為】		
	水洗便所改造資金融資斡旋に伴う損失補償及び水洗便所改造資金利子補給	
	損失補償 (令和8年度～令和13年度)	10,800
	利子補給 (令和9年度～令和13年度)	295

(資本的収入及び支出)

(単位:千円)

説	明	金 額
(収 入)		546,356
1	下水道受益者負担金	7,805
2	国庫補助金	220,750
3	他会計出資金	11,201
4	下水道事業債	306,600
(支 出)		838,028
1	下水道事業	178,500
2	ポンプ場改築・更新事業	15,000
3	汚水管改築・更新事業	110,000
4	雨水枝線整備事業	53,000
5	処理場施設改築・更新事業	60,000
6	企業債償還金	343,080

(8) 漁業集落排水事業会計予算

(事業収益及び費用)

(単位:千円)

説	明	金 額
(収 入)		55,216
1 漁業集落排水施設使用料		8,193
2 受取利息及び配当金		110
3 他会計補助金		26,915
4 長期前受金戻入		19,888
5 雑収益		110
(支 出)		55,232
1 営業費用		50,435
2 営業外費用		4,787
3 特別損失		10
【債務負担行為】		
水洗便所改造資金融資斡旋に伴う損失補償及び水洗便所改造資金利子補給		
	損失補償 (令和8年度～令和13年度)	7,200
	利子補給 (令和9年度～令和13年度)	119

(資本的収入及び支出)

(単位:千円)

説	明	金 額
(収 入)		11,392
1 漁業集落排水事業分担金		175
2 他会計出資金		11,217
(支 出)		19,033
1 企業債償還金		19,033

※ 特別会計、企業会計は主要な経費を掲載しています。

各事業費の内訳は『予算に関する説明書』をご覧ください。

(9) 引上げ分に係る地方消費税収の用途の明確化の状況

【社会保障4経費その他社会保障施策に要する経費】

(単位：千円)

事業名		経費	財源内訳				
			特定財源			一般財源	
			国県 支出金	市債	その他	引上げ分の消費税 （社会保障財 源化分の市町村 交付金）	その他
社会福祉	障がい者福祉事業	991,639	743,648			52,114	195,877
	高齢者福祉事業	186,678			33,269	32,238	121,171
	児童福祉事業	906,237	697,601		26,100	38,359	144,177
	生活保護事業	539,640	414,730			26,249	98,661
	小計	2,624,194	1,855,979		59,369	148,960	559,886
社会保険	国民健康保険事業	302,315	126,240			37,001	139,074
	介護保険事業	672,007	36,301			133,590	502,116
	後期高齢者医療事業	675,001	128,192			114,909	431,900
	小計	1,649,323	290,733			285,500	1,073,090
保健衛生	医療費給付事業	192,832	53,064		18,296	25,528	95,944
	がん検診事業	50,405			6,676	9,189	34,540
	予防接種事業	126,829				26,651	100,178
	小計	370,066	53,064		24,972	61,368	230,662
合計		4,643,583	2,199,776		84,341	495,828	1,863,638

令和8年度国土調査（地籍調査）実施区域図



- ※1**
橋野町第23,24地割(山林) 2.06km²
図化、面積計算、閲覧
- ※2**
①唐丹町桜峠の一部(平地) 0.09km²
図化、面積計算、閲覧
②唐丹町桜峠の一部(山林) 1.32km²
図化、面積計算、閲覧
③唐丹町片岸の一部(平地) 0.35km²
一筆地(現地)調査、地積測量
- ※3**
新町(DID) 0.12km²
一筆地(現地)調査、地積測量

図1

交通安全対策工事

事業名

交通安全対策工事

事業概要

交通安全対策交付金を活用し、交通事故の発生を防止するため、ガードレールやカーブミラー等の交通安全施設を整備するものです。

令和8年度事業費

3,000千円

令和8年度事業内容

市内各所(大畑関沢2号線ほか)
⇒ガードレール設置等



大畑関沢2号線(ガードレール)



本郷桜並木線(転落防止柵)



図2

市内各所側溝改修工事

事業名

市内各所側溝改修工事

事業概要

老朽化した市内の道路側溝の改修を計画的に行い、市民生活の安全を確保するものです。

令和8年度事業費

6,000千円

令和8年度事業内容

市内各所（新町3号線ほか）
⇒側溝改修工事



図3

新庁舎周辺道路整備事業

事業名

新庁舎周辺道路整備事業

事業概要

新市庁舎の周辺の交通環境の変化に合わせ、道路や交差点の改良などを実施し、周辺地区からのアクセス性と移動の安全性の向上を図るものです。

令和8年度事業費

94,335千円

令和8年度事業内容

【右図参照】

只越天神町線（天神町）
⇒舗装工、区画線工、街路灯設置工

天神町3号線（天神町）
⇒舗装工、区画線工、街路灯設置工

天神町5号線（天神町）
⇒舗装工、区画線工、街路灯設置工



図4

道路新設改良事業

事業名

道路新設改良事業

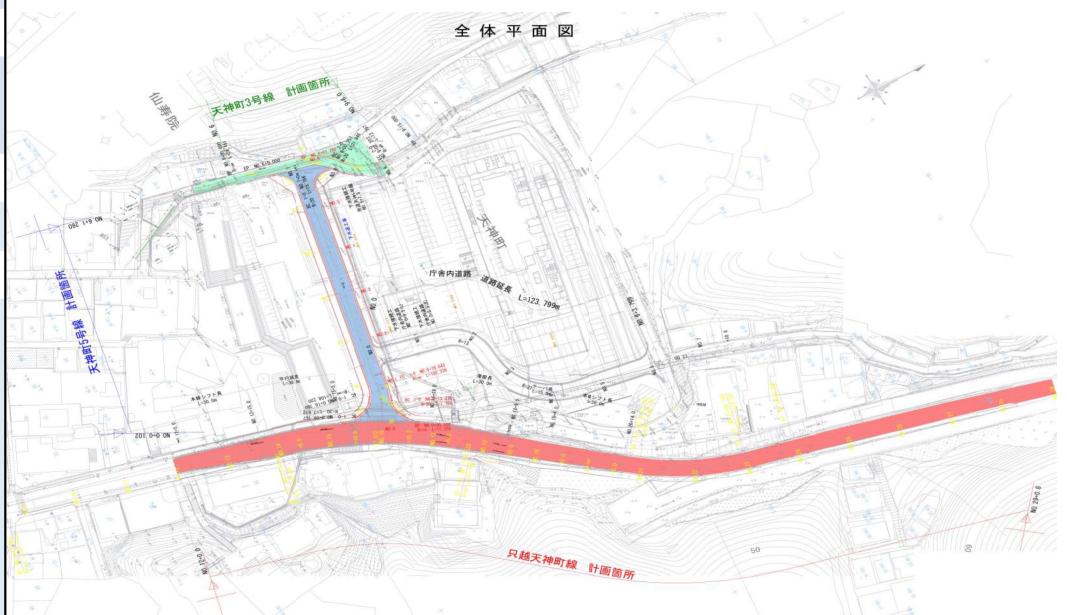
事業概要

歩行者と車両の安全な通行を確保するため、道路の拡幅や修繕などを計画的に実施するものです。

令和8年度事業費

200,000千円

令和8年度事業内容

鶴住居2号線（箱崎町）【右図参照】

→道路改良工事

八雲町1号線（八雲町）

→道路改良工事

住吉町1号線（住吉町）

→道路改良工事

市内各所

→舗装修繕、路肩改良、側溝修繕、凍上災害防保全

鶴住居8号線（仮宿隧道）（箱崎町）

→トンネル補修設計委託料



図5

道路災害防除事業

事業名

道路災害防除事業

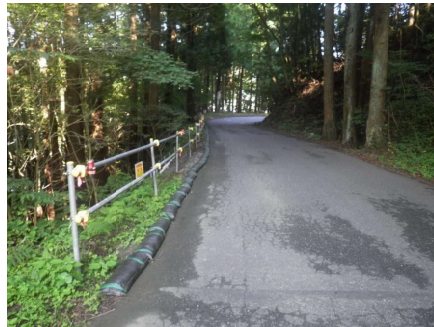
事業概要

道路法面の浸食や風化が進み崩壊のおそれがある危険箇所を整備し、市民の安全な通行を確保するものです。

令和8年度事業費

30,000千円

令和8年度事業内容

鶴住居36号線（両石町・箱崎町）

→道路災害防除測量設計委託料



図6

橋りょう改修・補強事業

事業名

橋りょう改修・補強事業

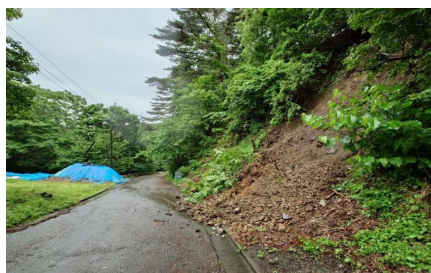
事業概要

長寿命化修繕計画に基づき、計画的かつ予防保全的な維持管理を行い、歩行者と車両の安全な通行を確保するため、橋梁の定期点検、修繕及び耐震補強工事を実施するものです。

令和8年度事業費

165,000千円

令和8年度事業内容

松倉1号線（松倉橋）（甲子町）【右図参照】

⇒橋梁補修設計委託料

桜木町3号線（親和橋）（小川町・桜木町）

⇒橋梁補修設計委託料

上平田ニュータウン2号線（ニュータウン大橋）（大字平田）

⇒橋梁補修工事

大松1号線（五葉橋）（甲子町）

⇒橋梁補修工事

大橋7号線（上中野橋）（甲子町）

⇒橋梁補修工事

坪内鍋倉線（坪内橋）（甲子町）

⇒橋梁補修工事

小佐野町大沢線（定内橋）（定内町・小佐野町）

⇒橋梁耐震補強設計委託料

野田29号線（明神橋）（野田町・甲子町）

⇒橋梁耐震補強工事

市内各所

⇒橋梁定期点検委託料



図7

河川改良事業

事業名

河川改良事業

事業概要

市民生活の安全・安心の確保のため、市が管理する河川の改修や土砂撤去などを実施するものです。

令和8年度事業費

40,000千円

令和8年度事業内容

上平田川（大字平田）ほか

⇒浚渫工事

源太沢川（源太沢町）ほか

⇒安全対策工事



図8

金石都市計画図

1:20,000

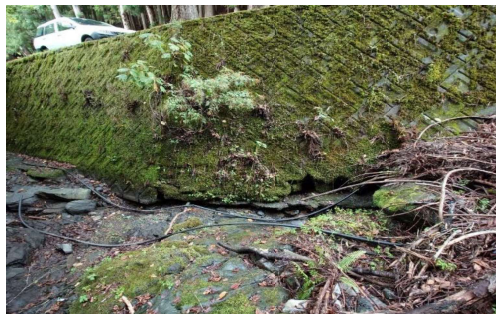

図9

計画平面図

野田西公園

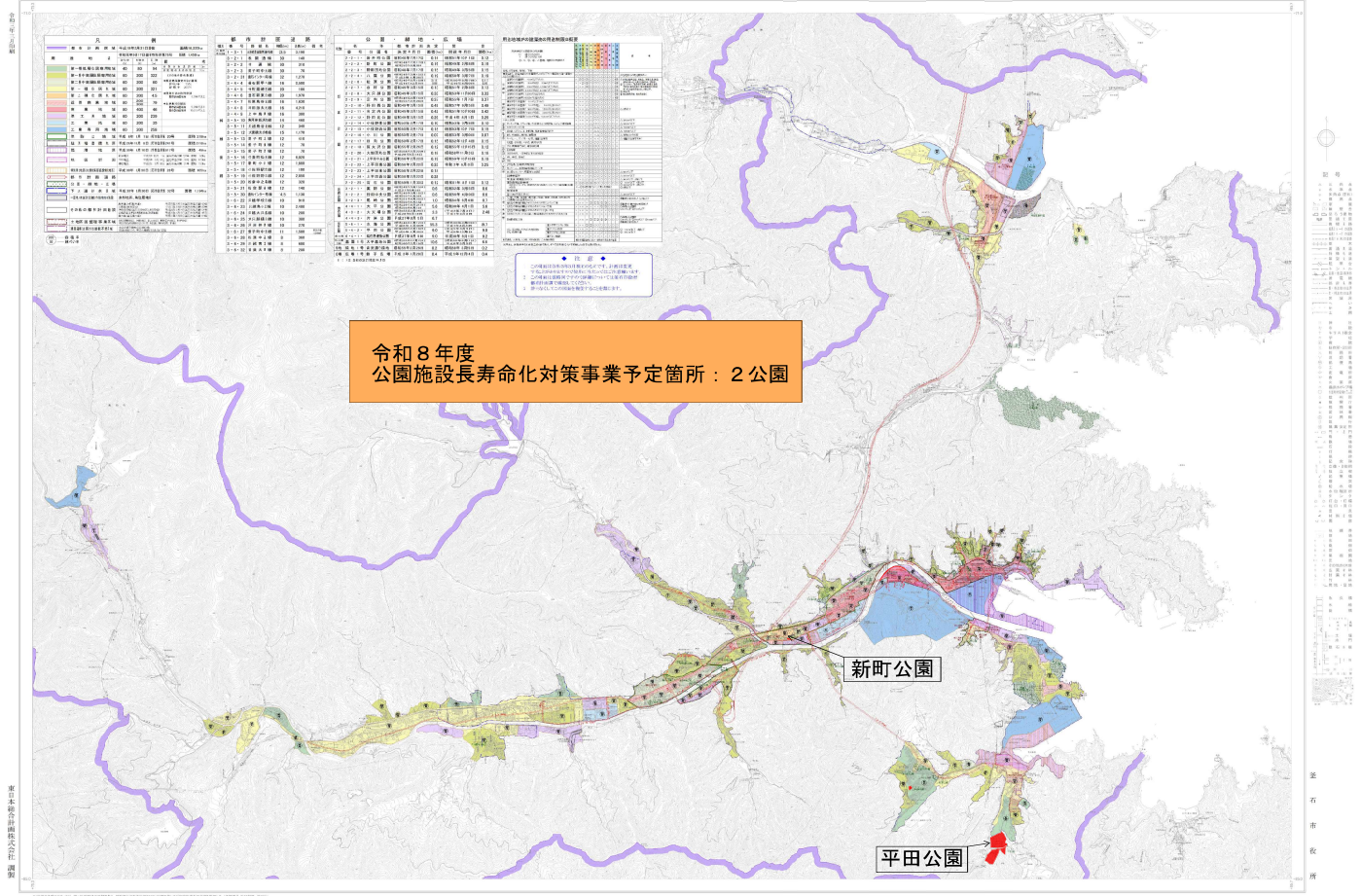
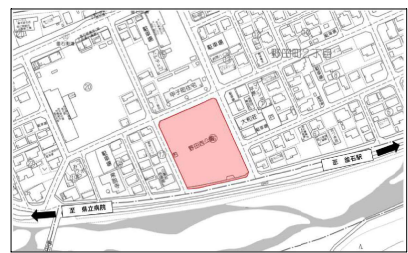
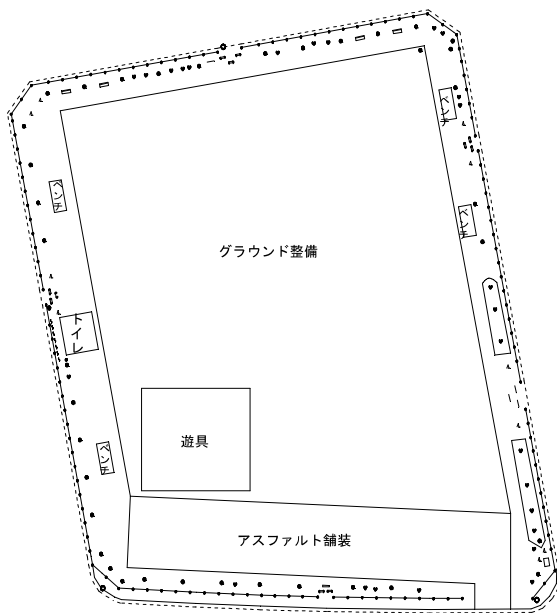

岩手県金石市	
工事名称	令和8年度 野田西公園遊具整備工事
工事場所	金石市野田町地内
図面名称	計画平面図 縮尺 A3 3:1 500
図面番号	

図10

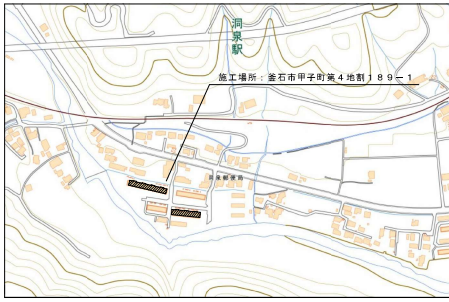

付近見取図

工事内容

- ・住戸内改修工事 一式



令和7年度 外部改修後写真（5号棟）

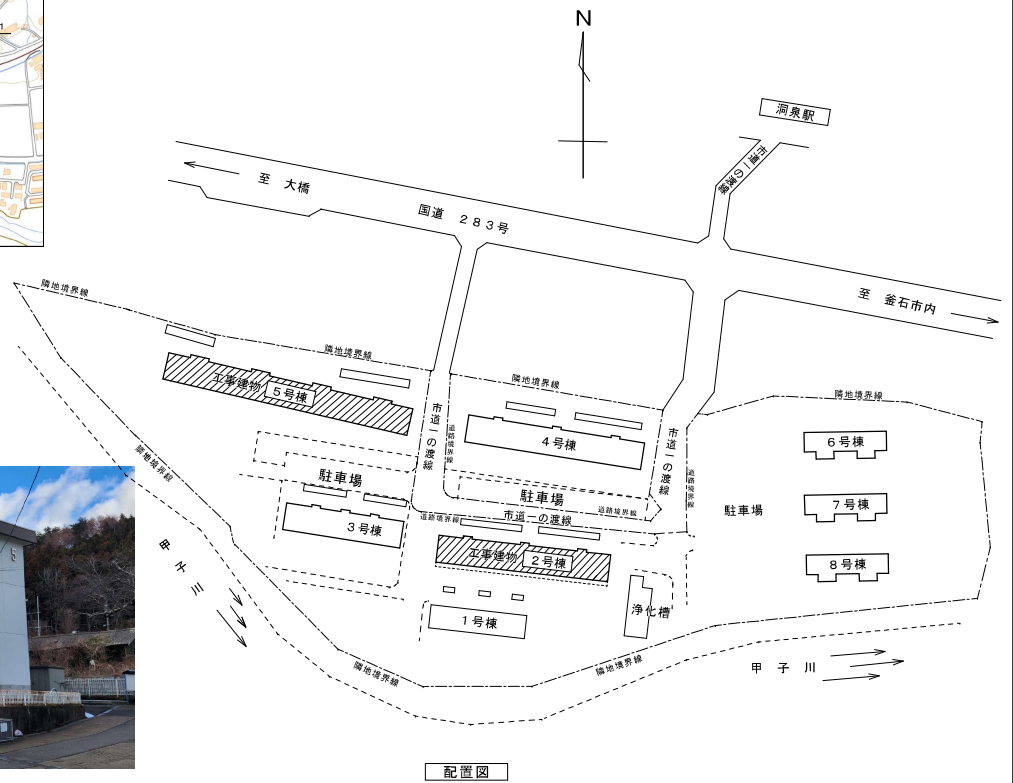

配置図

図11

鶉住居地区施設再編事業に伴う雨水対策工事(単独)

工事内容

- 雨水対策工
- 大型ふとんかご工 1式
- 延長 L=20.0m+流路工

イメージ写真



平面図

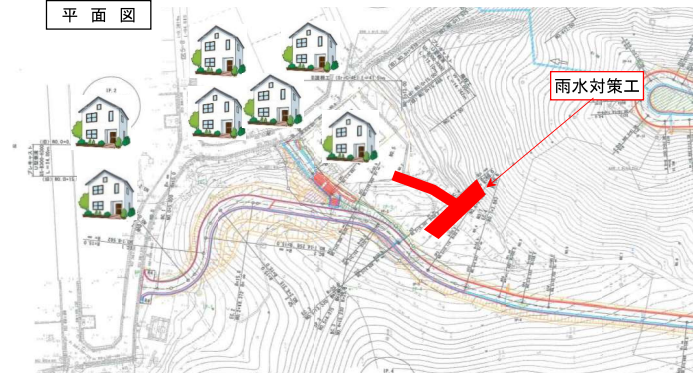

位置図



図12

唄貝・大舟沢配水系再編に伴う認可申請作業業務委託

委託内容
 設計協議 1業務
 現地調査 1業務
 認可設計 1式
 (水源調査・施設計画・予備設計)
 測量業務 1業務

再編前

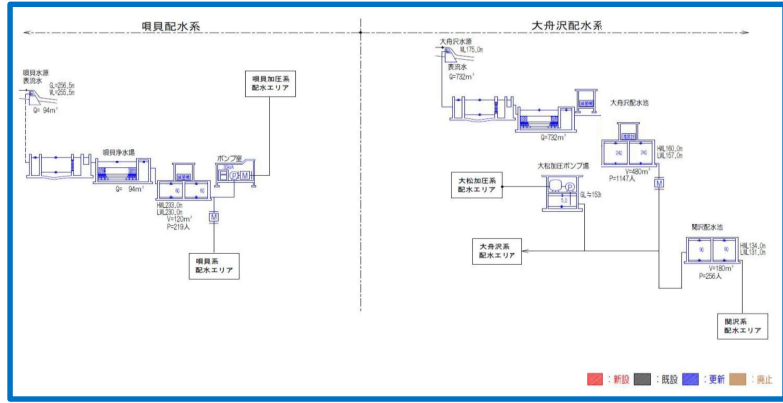

再編後 既設唄貝配水系を更新し、大舟沢配水系と繋ぎ、大舟沢浄水場を廃止する。(施設の統廃合)

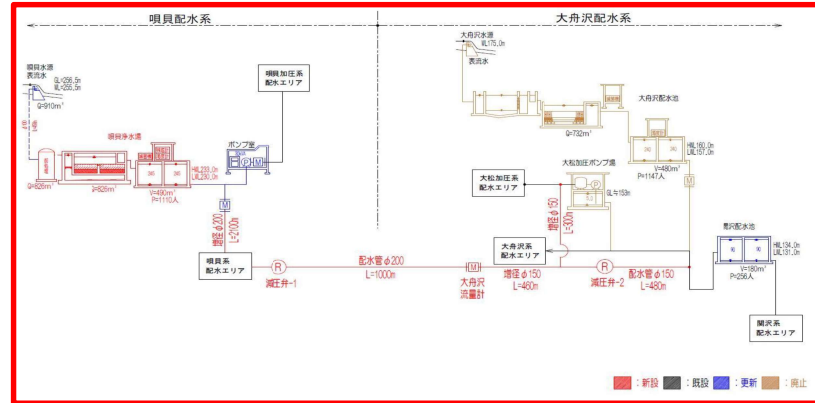

位置図



図13

令和8年度 洞泉地区配水管布設替工事

工事内容
 ・配水管布設工 φ50 L=250m
 ・管閉塞工 N=1式

位置図



図14

令和8年度 小佐野地区配水管布設替工事

工事内容

- ・配水管布設工 $\phi 75$ L=330m
- ・管閉塞工 N=1式
- ・給水管布設工 N=1式

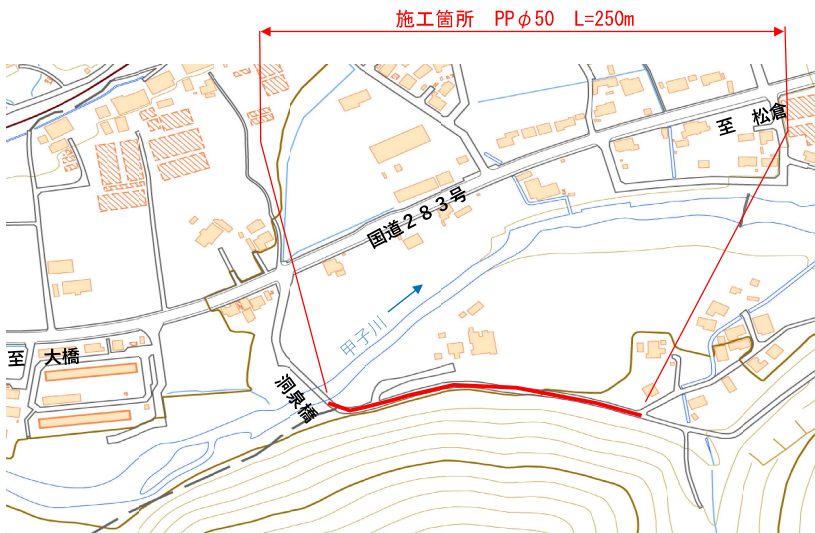
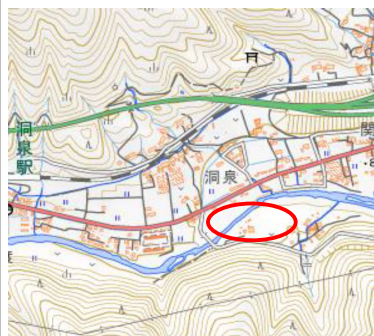
位置図



図15

令和8年度 大平地区配水管布設替工事

工事内容

- ・配水管布設工 $\phi 50$ L=290m
- ・管閉塞工 N=1式
- ・給水管布設工 N=1式

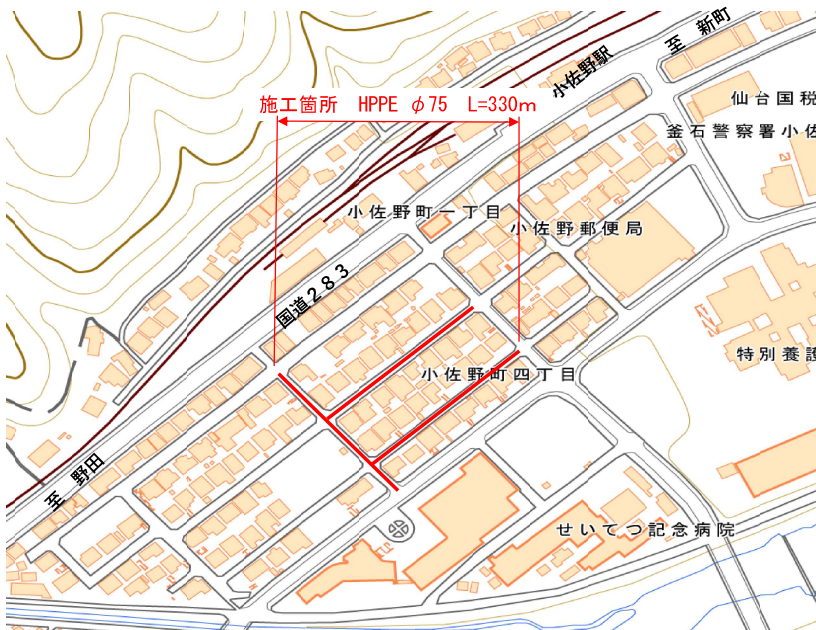
位置図



図16

令和8年度 八雲地区配水管布設替工事

工事内容

- ・配水管布設工 $\phi 75$ L=360m
- ・管閉塞工 N=1式
- ・給水管布設工 N=1式
- ・消火栓設置工 N=1式

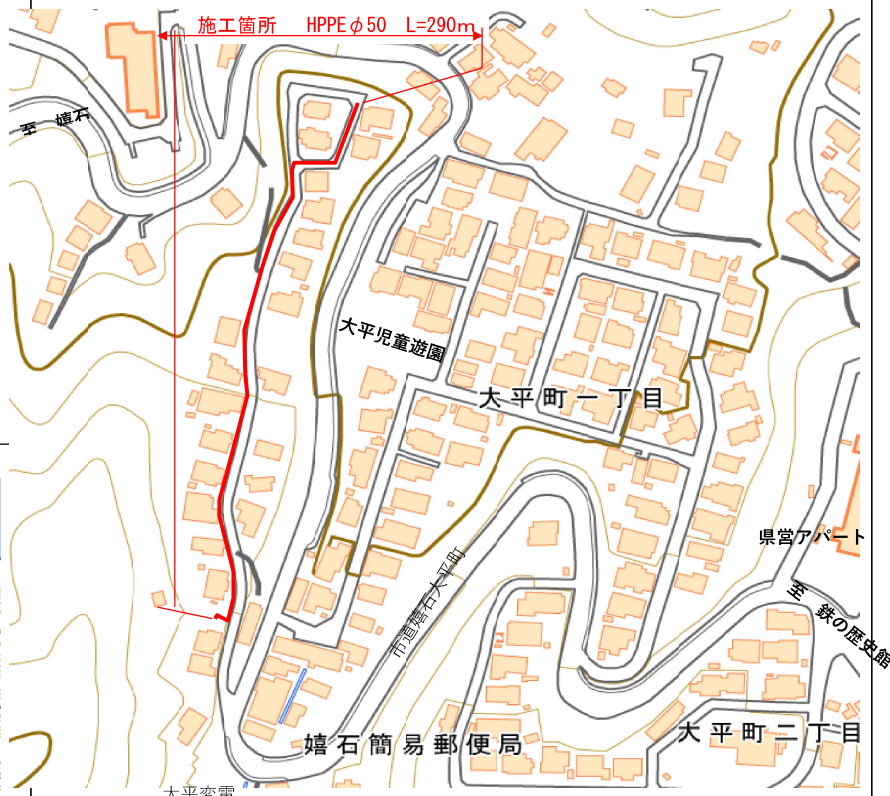
位置図



図17

令和8年度 砂子渡地区配水管布設替工事

工事内容

- ・配水管布設工 $\phi 150$ L=170m
- $\phi 75$ L=170m
- ・管閉塞工 N=1式
- ・給水管布設工 N=1式
- ・消火栓設置工 N=1式

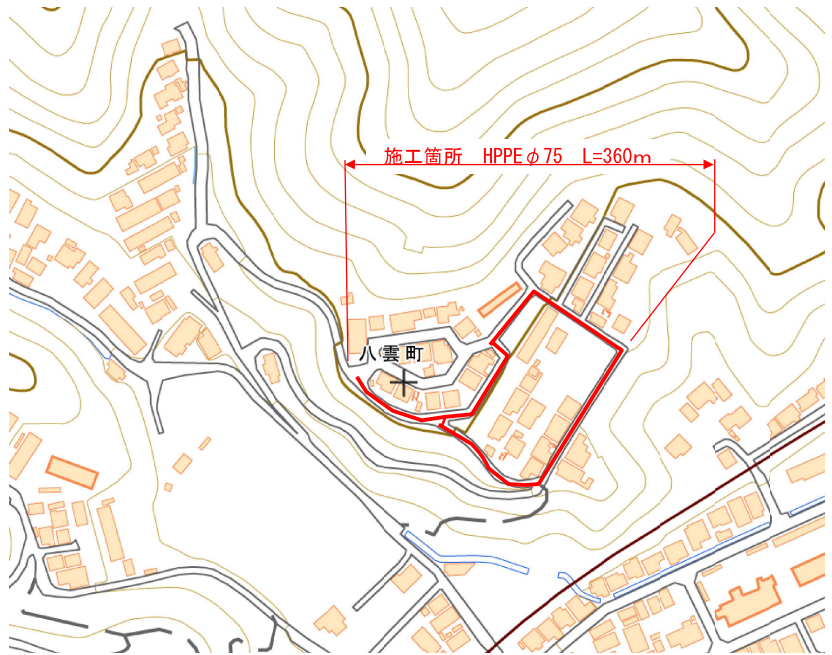
位置図



図18

令和 8 年度下水道事業計画平面図

松倉地区国道 283 号汚水樹設置工事

汚水樹および取付管工 N=10 箇所
 付帯工 N=1 式
 過年度本復旧 N=1 式

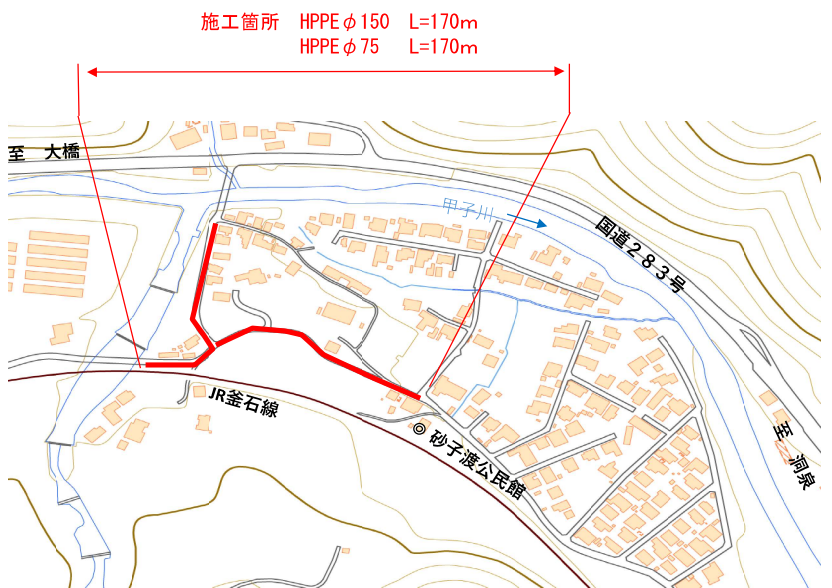
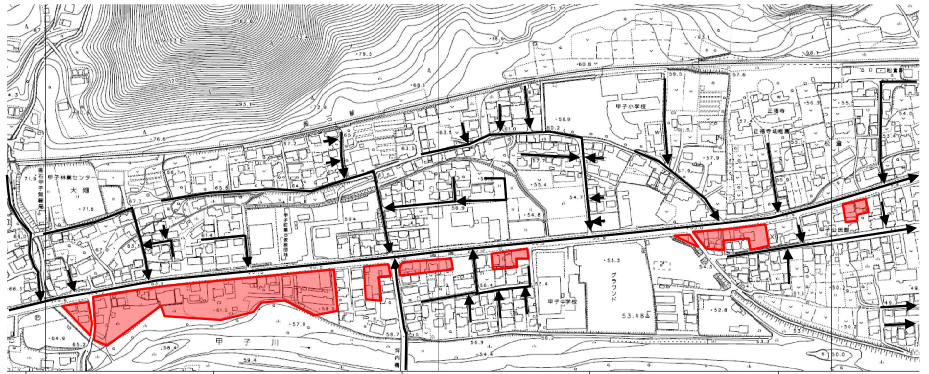

標準構造図



図19

令和 8 年度下水道事業計画平面図

上平田地区汚水管布設工事 (その 6・7)

施工延長 L=241.5m
 管渠延長 VUΦ150mm L=233.7m
 マンホール設置工 N=10 箇所
 汚水樹及び取付管工 N=19 箇所
 付帯工 N=1 式

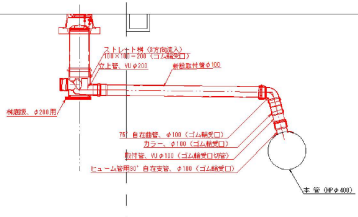
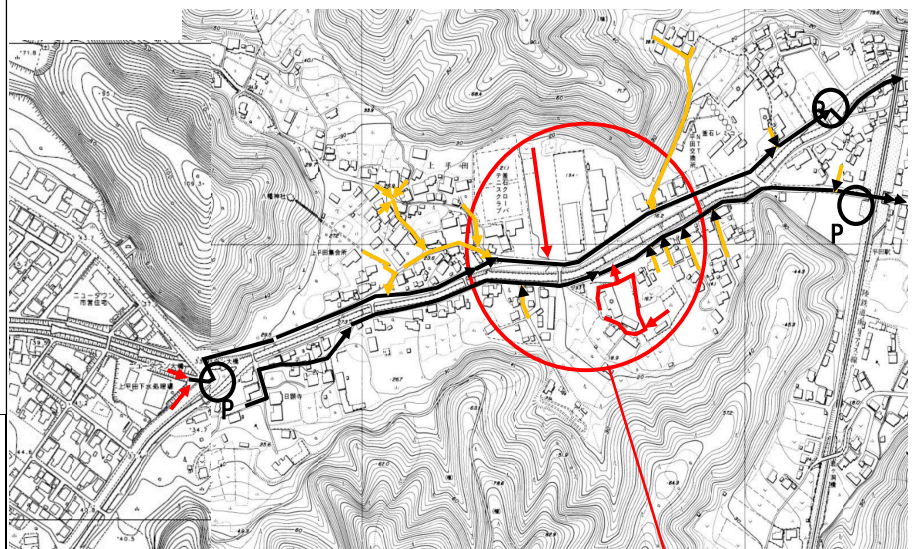

施工箇所

標準断面図

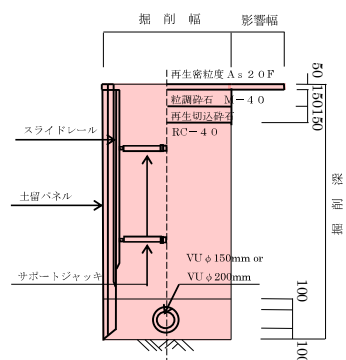

凡 例	
—	施工箇所
—	計画管路
—	整備済管路

図20

令和8年度下水道事業計画平面図

上平田地区汚水管接続工事 (その2)

施工延長 L=122.0m
 管渠延長 VUΦ150mm L=121.1m
 マンホール設置工 N=2 箇所
 付帯工 N=1 式

標準断面図

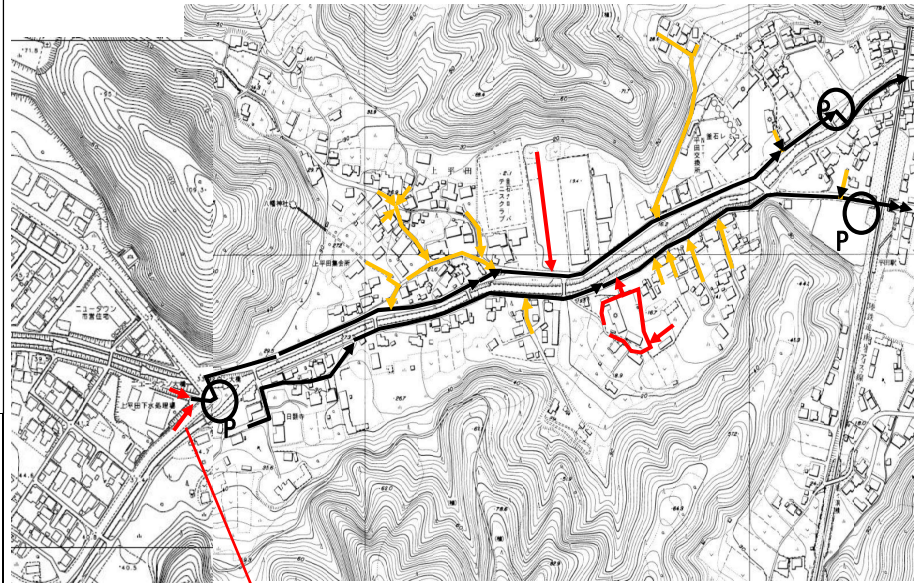
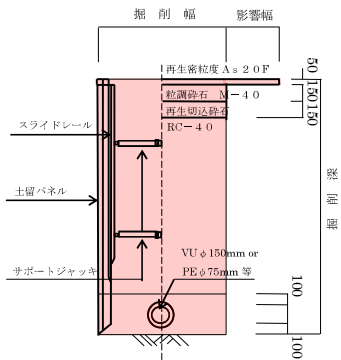

施工箇所

凡 例	
—	施工箇所
—	計画管路
—	整備済管路

図21

令和8年度下水道事業計画平面図

大平地区マンホールポンプ機能増強工事

マンホールポンプ N=1 基
 付帯工 N=1 式

標準断面図

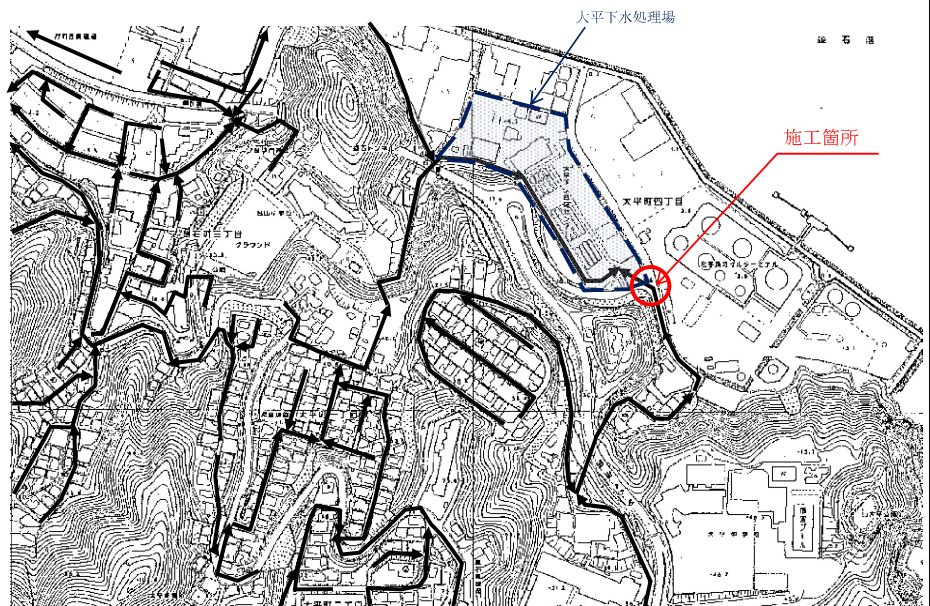
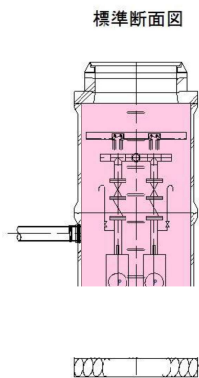

施工箇所

凡 例	
○	施工箇所
—	計画管路
—	整備済管路

図22

令和 8 年度下水道事業計画平面図

鶴住居（日向）地区汚水管布設工事（その 7・8）

施工延長 L=275.5m
 管渠延長 PRPΦ150mm L=268.3m
 マンホール設置工 N=8 箇所
 汚水柵及び取付管工 N=23 箇所
 付帯工 N=1 式

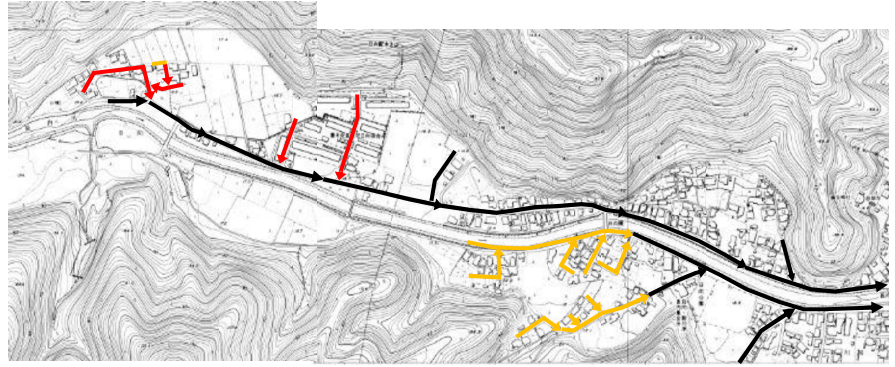

標準断面図

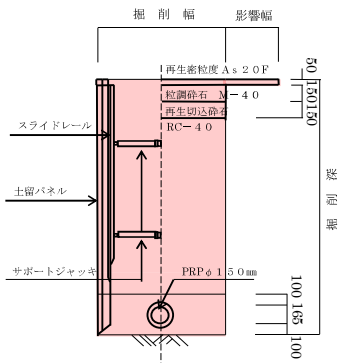

凡 例	
—	施工箇所
—	計画管路
—	整備済管路

図23

令和 8 年度下水道事業計画平面図

松倉地区国道 283 号汚水柵設置工事（その 2）

舗装工 N=1 式

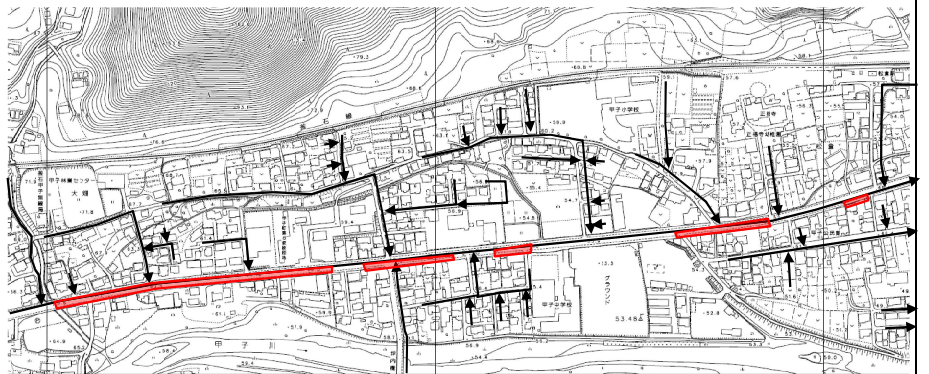

標準構造図



図24

令和8年度下水道事業計画平面図

上平田地区污水管末端管渠布設工事(その6・7)

施工延長 L=104.8m
 管渠延長 VUΦ150mm L=102.1m
 マンホール設置工 N=5箇所
 污水枳及び取付管工 N=15箇所
 付帯工 N=1式

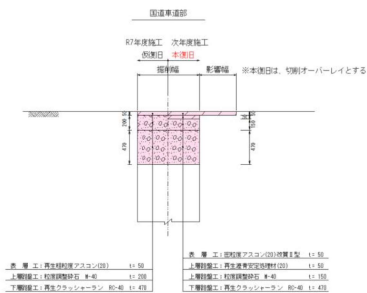
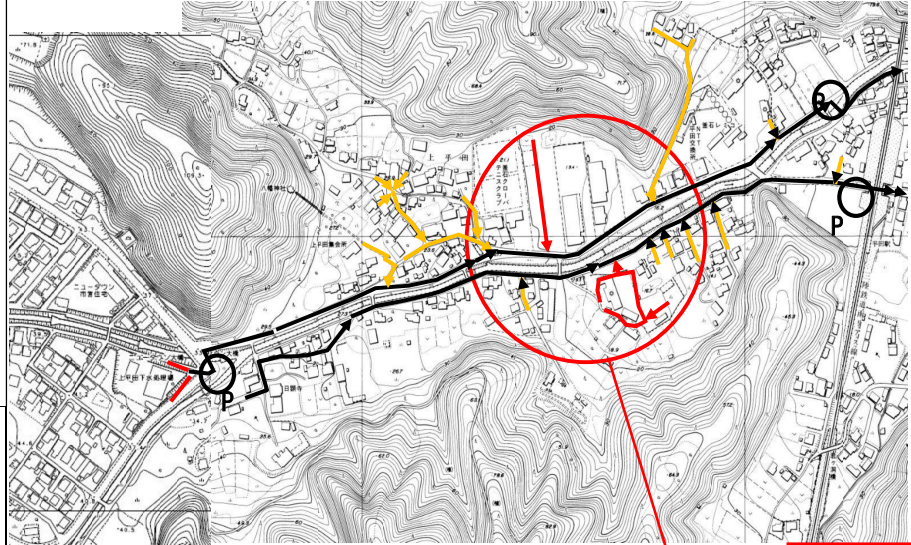

施工箇所

凡 例	
—	施工箇所
—	計画管路
—	整備済管路

標準断面図



図25

令和8年度下水道事業計画平面図

鶴住居(日向)地区污水管末端管渠布設工事(その7・8)

施工延長 L=74.0m
 管渠延長 PRPΦ150mm L=71.9m
 マンホール設置工 N=2箇所
 污水枍及び取付管工 N=12箇所
 付帯工 N=1式

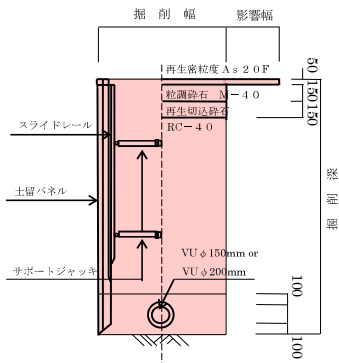
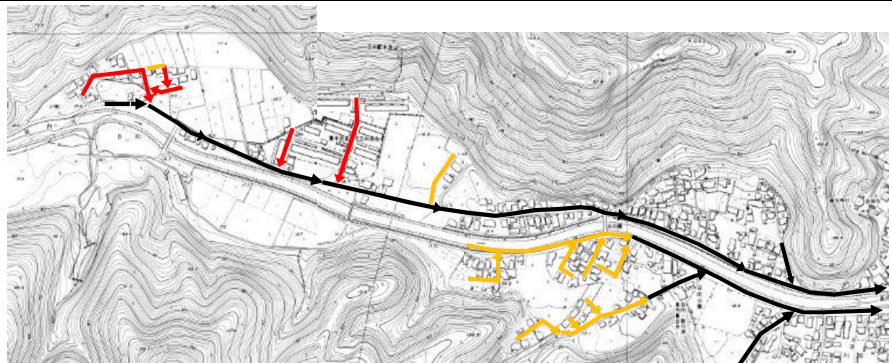

凡 例	
—	施工箇所
—	計画管路
—	整備済管路

標準断面図



図26

令和8年度下水道事業計画平面図

市内各所公設樹設置工事

施工箇所

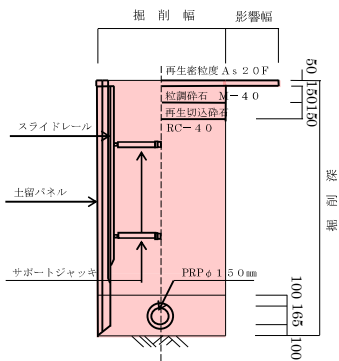
釜石市内各所

工事概要

公設樹及び取付管設置 N=3箇所

【概要】

公設樹が設置されていない箇所では設置要望があった場合に新たに公設樹の取り出しを行うもの。

【工事概要】

公共下水道供用開始区域内で公設樹が設置されていない土地において、申請者から設置要望が出され、要綱の条件に合致した際に限って公費で公設樹を設置するもの。

なお、分筆等により当該土地に公設樹がなくなった場合などについては設置者の自己負担で公設樹を設置するものとする。

施工箇所図

市内全域



図27

令和年8年度下水道事業計画平面図

大平処理区マンホールポンプ設備更新工事(その3)

【概要】

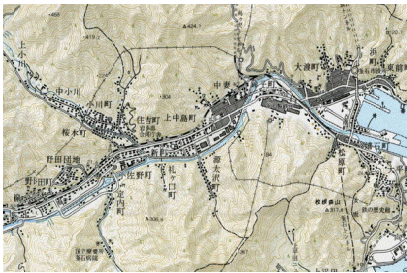
施工場所

釜石市大平処理区内マンホールポンプ

工事概要

老朽化したマンホールポンプ施設の設備更新を行うもの。

機械設備更新 一式

電気設備更新 一式

事業費 15,000千円
(補助 7,500千円 単独費 7,500千円)

年次点検時ポンプ引き上げ状況



ポンプオイルが濁っている。
(ポンプの老朽化によりポンプ内に汚水が混入している状況。)



大平処理区内MP
【位置図】



図28

令和 8 年度下水道事業計画平面図

市内各所污水管更生・布設替工事

施工箇所

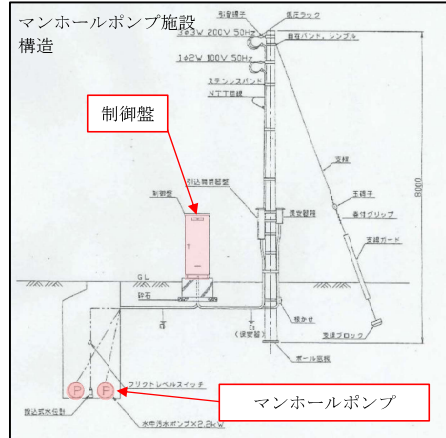
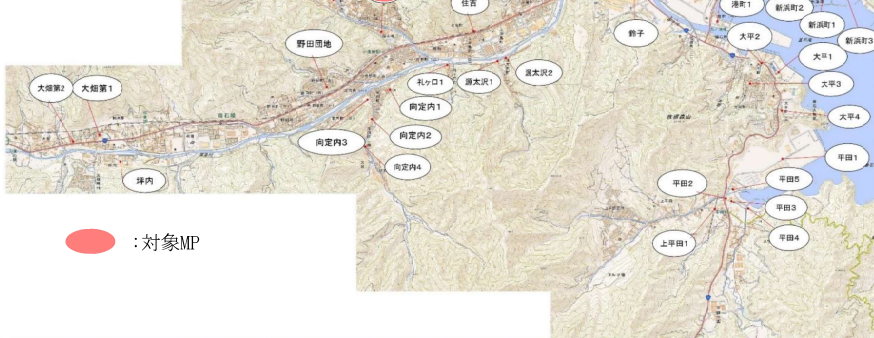
釜石市内各所

工事概要

污水管更生 φ250 L=500m

管渠布設工 φ200 L=50m

施工箇所図

右図参照



図29

令和 8 年度下水道事業計画平面図

市内各所マンホール・蓋更新工事

○施工箇所 市内各所

○工事概要

マンホール・蓋更新 N=100 箇所

【作業内容】

○マンホール・蓋更新

- ・マンホール設置から 30 年程度経過し、老朽化が進み陥没の危険があることから、順次改修を進めていくもの。
- ・市内各所において、ロック無しの蓋が採用されているマンホールが散見され、車両通行時に蓋の跳ね上がりが懸念されている。一部のマンホールでは設置から 50 年以上経過し、老朽化も進んでいることから、順次改修を進めていくもの。

断面図(参考)

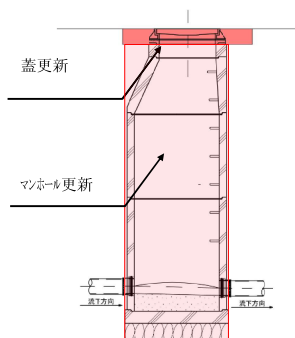

国道 283 号



交換例(円形カッター使用)



市道(ロック無)



交換例(舗装版撤去再設置)



図30

令和 8 年度下水道事業計画平面図

大平 1 号雨水枝線布設工事（その 1） 施工監理業務委託料

施工監理業務 N=1 式



図31

令和 8 年度下水道事業計画平面図

大平 1 号雨水枝線布設工事（その 2）

施工場所
釜石市大平・嬉石町地内

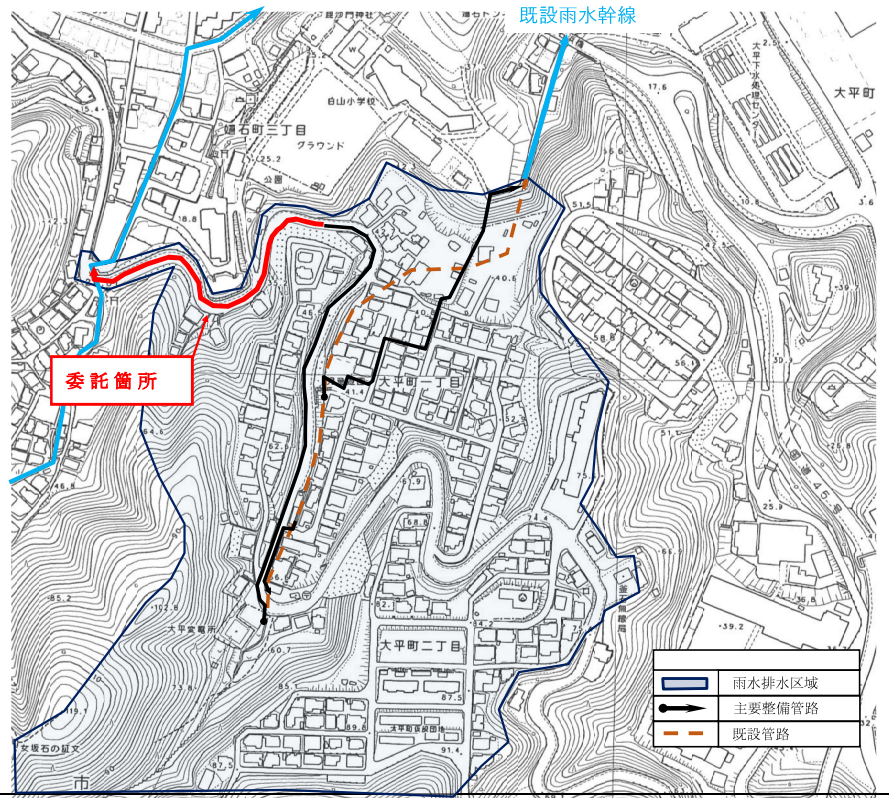
工事概要
自由勾配側溝 U700×800 L=250m

令和 8 年度 施工延長 約 L=250m

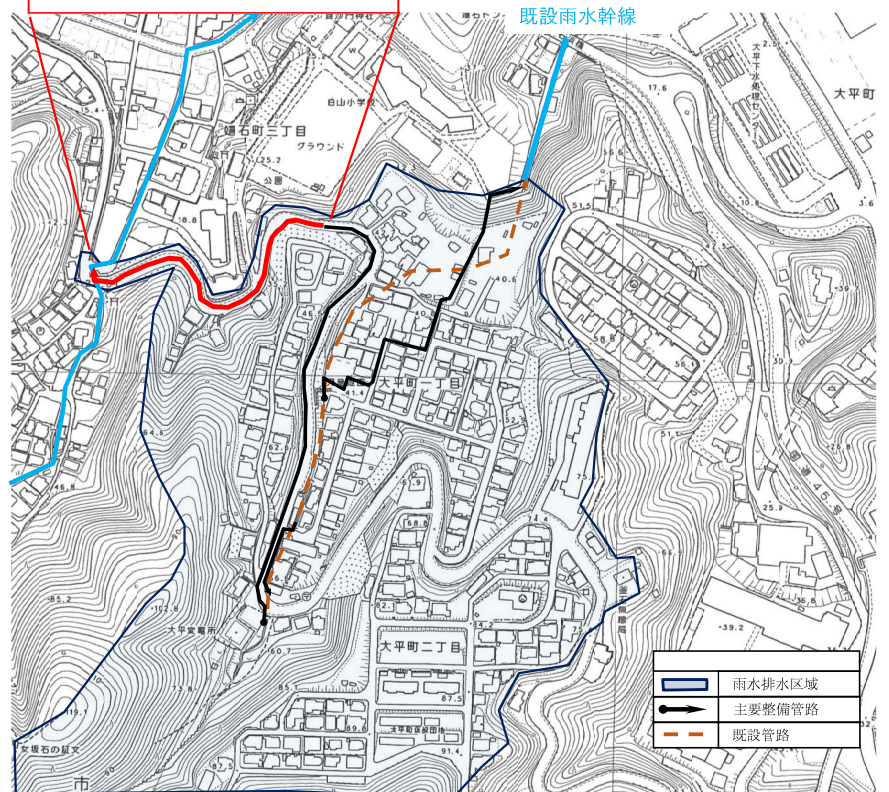

標準断面図



図32

今年8年度下水道事業計画平面図

- ①大平下水処理場汚泥処理槽防食等更新工事
- ②大平下水処理場汚泥処理槽防食等更新工事施工監理業務委託

【概要】

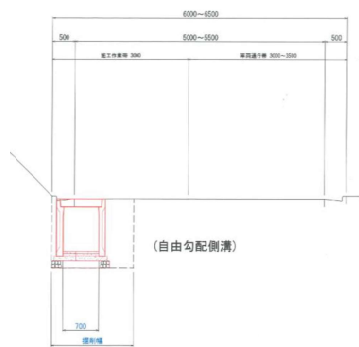
施工場所

釜石市大平町 大平下水処理場汚泥棟内

修繕概要

老朽化した汚泥処理槽の内部防食等の更新を行うもの。

- ・内部防食 1式
- ・簡易覆蓋 1式

事業費

- ①55,000千円
(補助 30,250千円 単独費 24,750千円)
- ②500千円
(補助 250千円 単独費 250千円)

【位置図】



図33

令和8年度予算の概要と主要事業

【編集・発行】釜石市総務企画部財政課

TEL 0193(27)8416 FAX 0193(22)2686

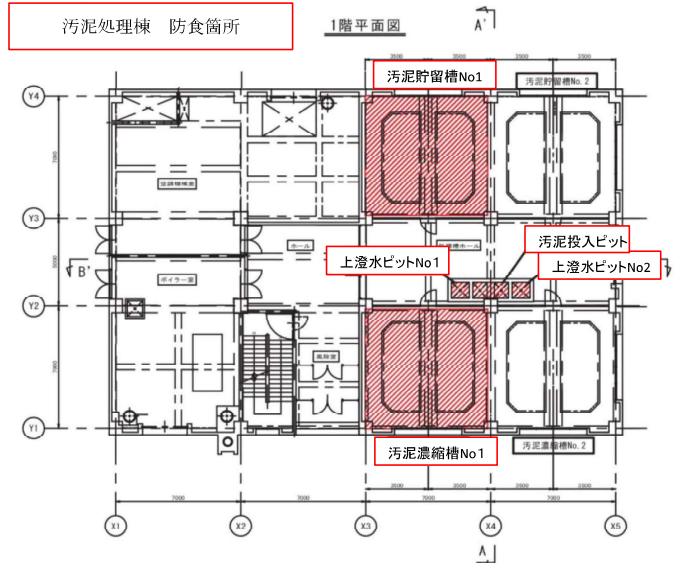
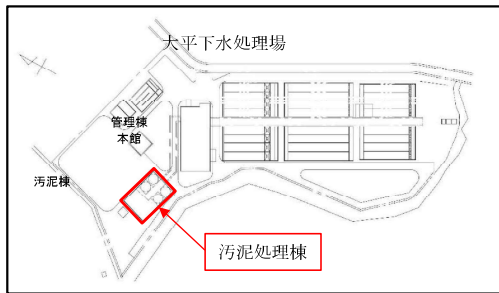