

令和6年度

# 予算の概要と主要事業



釜石市



# 目 次

|                 |       |
|-----------------|-------|
| I 会計別の予算額 ..... | 1 ページ |
|-----------------|-------|

|                     |       |
|---------------------|-------|
| II 令和6年度予算の概要 ..... | 6 ページ |
|---------------------|-------|

|   |       |
|---|-------|
| III 令和6年度予算の新たな時代に向けて優先して取り組む施策及び釜石市総合計画<br>基本目標別事業 ..... | 8 ページ |
|---|-------|

|                       |        |
|-----------------------|--------|
| IV 令和6年度予算の主要事業 ..... | 13 ページ |
|-----------------------|--------|

## 【第1款】 13 ページ

- 1 議会運営ICT化推進事業

## 【第2款】 13～22 ページ

- 2 DX推進員配置事業
- 3 情報管理システム経費
- 4 地域情報通信施設維持管理費
- 5 かまいし未来づくりプロジェクト事業
- 6 産学官連携促進事業
- 7 海と希望の学園推進事業
- 8 釜石オープン・フィールド・カレッジ推進事業
- 9 DX推進事業
- 10 統合型GIS導入事業
- 11 まち・ひと・しごと創生事業
- 12 高校生のキャリア構築支援事業
- 13 デジタルマーケティング推進員配置事業
- 14 結婚支援事業
- 15 地域おこし協力隊事業
- 16 インターンシップ促進事業補助金
- 17 ワークেশョン推進事業
- 18 東日本大震災伝承活動支援事業補助金
- 19 三陸鉄道運営支援事業
- 20 路線バス運行維持事業
- 21 支線化バス運行事業
- 22 空家等対策推進事業
- 23 ふるさと便お届け事業
- 24 定住推進事業
- 25 高等教育機関運営支援事業（総務管理費）
- 26 再生可能エネルギーゾーニング事業
- 27 国際交流員配置事業
- 28 外国都市交流事業
- 29 外国人市民等安心まちづくり事業
- 30 みんなで創る地域会議事業
- 31 コミュニティ支援員配置事業

- 32 生活再建移行期被災者支援連絡員事業
- 33 上小川・中小川集会所建設事業
- 34 防災行政無線整備事業
- 35 防災士養成研修講座事業
- 36 津波避難場所整備事業
- 37 自主防災組織育成助成事業補助金
- 38 新庁舎建設事業
- 39 地籍調査事業

**【第3款】 23～30ページ**

- 40 医療費給付事業（社会福祉費）
- 41 避難行動要支援者避難支援対策事業
- 42 医療・福祉等人材確保対策事業
- 43 生活困窮者自立支援事業
- 44 重層的支援体制整備事業
- 45 ご近所支えあい復興事業
- 46 介護施設等整備事業費補助金
- 47 地域介護・福祉空間整備等交付金
- 48 高齢難聴者補聴器購入費助成金
- 49 地域生活支援拠点体制整備事業
- 50 障がい理解音楽祭開催事業
- 51 手話言語理解促進事業
- 52 ファミリーサポートセンター事業
- 53 地域子ども・子育て支援事業
- 54 児童館管理運営費
- 55 児童健全育成事業
- 56 特定教育・保育施設支援事業
- 57 心豊かな子ども育成事業
- 58 日中一時支援サービス自己負担金補助金
- 59 支援につなぐ子どもの居場所づくり事業
- 60 地域こどもの生活支援強化事業
- 61 こども家庭センター運営事業
- 62 幼児教育推進事業
- 63 子ども・子育て支援給付事業
- 64 医療費給付事業（児童福祉費）

**【第4款】 30～36ページ**

- 65 救急医療対策事業
- 66 母子保健事業
- 67 地域医療連携推進事業
- 68 医師確保対策事業
- 69 がん患者医療用補正具購入費助成金
- 70 歯科保健事業
- 71 がん検診事業
- 72 みんなの健康づくり応援事業
- 73 健康寿命日本一はじめの一步プロジェクト事業
- 74 妊産婦支援事業

- 75 地域医療DX推進事業
- 76 予防接種事業
- 77 家庭用新エネルギー導入支援事業補助金
- 78 釜石斎場運営経費
- 79 水道未普及地域対策事業補助金
- 80 浄化槽設置整備事業補助金
- 81 ごみ処理経費
- 82 リサイクル推進事業
- 83 プラスチック使用製品廃棄物の分別収集・再商品化事業

【第5款】36ページ

- 84 地域雇用サポート事業

【第6款】37～42ページ

- 85 中山間地域等直接支払推進事業
- 86 鳥獣被害防止総合対策事業
- 87 多面的機能支払推進事業
- 88 経営所得安定対策推進事業補助金
- 89 地域計画策定推進緊急対策事業
- 90 農業振興総合支援事業補助金
- 91 釜石型農業活性化事業
- 92 観光農園設置事業
- 93 甲子林業センター改修事業
- 94 青ノ木地区飲雑用水施設整備事業
- 95 農業用施設長寿命化事業
- 96 有害鳥獣対策事業
- 97 森林経営管理事業
- 98 森林病虫害等防除緊急対策事業
- 99 河川安全対策事業（林業費）
- 100 漁業共済掛金補助金
- 101 水産業振興事業
- 102 さかなのまち活性化事業
- 103 水産加工業人材確保支援事業補助金
- 104 釜石版ブルーカーボン・オフセット制度運営事業補助金
- 105 釜石市魚市場生産・機能体制強化事業
- 106 水産物供給基盤機能保全事業
- 107 県営漁港整備負担金

【第7款】42～46ページ

- 108 中小企業融資事業費
- 109 釜石商工会議所事業
- 110 釜石・大槌地域産業育成センター事業
- 111 起業挑戦サポート事業
- 112 地域企業経営力向上事業
- 113 企業誘致推進事業
- 114 研究開発推進事業
- 115 工場等取得補助金
- 116 再生可能エネルギー導入推進事業

- 117 観光物産PR経費
- 118 四季彩イベント開催事業
- 119 伝統芸能「釜石虎舞」全国発信事業
- 120 観光事業コーディネーター配置事業

【第8款】 46～50ページ

- 121 がけ地近接等危険住宅移転事業補助金
- 122 木造住宅耐震支援事業
- 123 住宅安全安心リフォーム工事助成事業補助金
- 124 釜石両石インターチェンジフル化必要性検討事業
- 125 交通安全対策工事
- 126 市内各所側溝改修工事
- 127 道路新設改良事業
- 128 未登記道路用地等整備事業
- 129 橋りょう改修・補強事業
- 130 河川改良事業
- 131 河川安全対策事業（河川費）
- 132 急傾斜地崩壊対策事業負担金
- 133 釜石港振興事業
- 134 公園施設長寿命化対策事業
- 135 高齢者向け優良賃貸住宅家賃対策補助金
- 136 公営住宅等長寿命化事業
- 137 市営釜石ビル改修事業
- 138 高等教育機関運営支援事業（住宅費）
- 139 公営住宅解体事業
- 140 住宅用地維持補修費
- 141 用地整理事業

【第9款】 51～52ページ

- 142 釜石大槌地区行政事務組合分担金
- 143 消防団等活動運営費
- 144 消防団員準中型免許取得補助金
- 145 消防車両等購入事業
- 146 橋野地区消防屯所建設事業
- 147 消防施設解体事業
- 148 防火水槽撤去事業

【第10款】 52～60ページ

- 149 かまいし絆会議運営事業
- 150 特別支援教育支援員配置事業
- 151 かまいしコミュニティスクール推進事業
- 152 こころのケア事業
- 153 防災教育・復興教育推進事業
- 154 ICT支援員配置事業
- 155 学校適応支援員配置事業

- 156 放課後等学習支援員配置事業
- 157 平田小学校設備等改修事業
- 158 学校施設トイレ洋式化事業
- 159 スクールバス購入事業
- 160 英検受検料補助事業
- 161 放課後子ども教室推進事業
- 162 地域学校協働活動体制推進事業
- 163 文化芸術振興事業
- 164 グローバル人材育成事業
- 165 埋蔵文化財保存事業
- 166 有形文化財公開事業
- 167 歴史はっけん事業
- 168 鉄づくり体験事業
- 169 屋形貝塚保存活用事業
- 170 橋野高炉跡整備事業
- 171 橋野高炉跡修復・公開活用事業
- 172 橋野鉄鉱山インフォメーションセンター共通展示整備事業
- 173 橋野鉄鉱山事業
- 174 鉄の歴史館改修事業
- 175 スポーツ振興事業
- 176 各種大会等助成事業
- 177 ラグビーによる人材育成事業
- 178 かまいしラグビーレガシー継承事業
- 179 ラグビーメモリアルイベント開催事業
- 180 スポーツ合宿誘致推進事業
- 181 日本代表等釜石合宿おもてなし事業
- 182 スタジアムコンサート誘致推進事業
- 183 厨房備品更新事業
- 184 子ども・子育て支援給付事業（給食費の一部無償化事業）

#### 【水道会計】 60 ページ

- 185 鶯住居地区施設再編事業
- 186 中央管理室電気設備更新工事
- 187 老朽施設更新工事

#### 【公共下水道会計】 61 ページ

- 188 下水道事業（未普及解消（補助））
- 189 下水道事業（未普及解消（単独））
- 190 ポンプ場改築・更新事業
- 191 污水管改築・更新事業
- 192 雨水枝線整備事業
- 193 汚水処理施設統廃合事業

1 令和6年度新規事業一覧

2 令和6年度主要事業一覧

説明資料（図1～図27）



# I 会計別の予算額

## (1) 会計別予算額

(単位:千円)

| 会 計 別                                | 令和6年度               | 令和5年度            | 比 較           |           |          |         |
|--------------------------------------|---------------------|------------------|---------------|-----------|----------|---------|
|                                      | 当 初 予 算 額<br>A      | 当 初 予 算 額<br>B   | 対令和5年度<br>A-B | 増減率<br>%  |          |         |
| 一 般 会 計                              | 22,654,000          | 20,652,000       | 2,002,000     | 9.7       |          |         |
| 特<br>別<br>会<br>計                     | 国 民 健 康 保 険         | 4,113,323        | 4,230,212     | ▲ 116,889 | ▲ 2.8    |         |
|                                      | 後 期 高 齢 者 医 療       | 535,534          | 505,253       | 30,281    | 6.0      |         |
|                                      | 介 護 保 険 事 業 勘 定     | 4,013,360        | 4,174,348     | ▲ 160,988 | ▲ 3.9    |         |
|                                      | 介 護 サ ー ビ ス 事 業 勘 定 | 30,424           | 28,943        | 1,481     | 5.1      |         |
|                                      | 魚 市 場               | 11,000           | 11,393        | ▲ 393     | ▲ 3.4    |         |
|                                      | 小 計                 | 8,703,641        | 8,950,149     | ▲ 246,508 | ▲ 2.8    |         |
|                                      | 企<br>業<br>会<br>計    | 水<br>道<br>事<br>業 | 事 業 収 益       | 767,744   | 776,522  | ▲ 8,778 |
| 事 業 費 用                              |                     |                  | 751,489       | 733,149   | 18,340   | 2.5     |
| 資 本 的 収 入                            |                     |                  | 315,693       | 317,649   | ▲ 1,956  | ▲ 0.6   |
| 資 本 的 支 出                            |                     |                  | 1,230,990     | 996,667   | 234,323  | 23.5    |
| 公<br>共<br>下<br>水<br>道<br>事<br>業      |                     | 事 業 収 益          | 1,461,697     | 1,497,392 | ▲ 35,695 | ▲ 2.4   |
|                                      |                     | 事 業 費 用          | 1,440,653     | 1,478,583 | ▲ 37,930 | ▲ 2.6   |
|                                      |                     | 資 本 的 収 入        | 452,729       | 479,552   | ▲ 26,823 | ▲ 5.6   |
|                                      |                     | 資 本 的 支 出        | 718,354       | 761,756   | ▲ 43,402 | ▲ 5.7   |
| 漁<br>業<br>集<br>落<br>排<br>水<br>事<br>業 |                     | 事 業 収 益          | 55,280        | 55,457    | ▲ 177    | ▲ 0.3   |
|                                      |                     | 事 業 費 用          | 55,280        | 55,465    | ▲ 185    | ▲ 0.3   |
|                                      |                     | 資 本 的 収 入        | 10,661        | 10,213    | 448      | 4.4     |
|                                      |                     | 資 本 的 支 出        | 18,302        | 17,948    | 354      | 2.0     |
| 支出小計                                 |                     | 4,215,068        | 4,043,568     | 171,500   | 4.2      |         |
| 合 計                                  |                     | 35,572,709       | 33,645,717    | 1,926,992 | —        |         |

(2) 一般会計対前年度比較表

(歳入)

(単位:千円)

| 区分                       | 令和6年度      | 令和5年度      | 比較            |          |
|--------------------------|------------|------------|---------------|----------|
|                          | 当初予算額<br>A | 当初予算額<br>B | 対令和5年度<br>A-B | 増減率<br>% |
| 1 市 税                    | 4,263,122  | 4,617,709  | ▲ 354,587     | ▲ 7.7    |
| 2 地 方 譲 与 税              | 188,675    | 181,962    | 6,713         | 3.7      |
| 3 利 子 割 交 付 金            | 1,294      | 2,129      | ▲ 835         | ▲ 39.2   |
| 4 配 当 割 交 付 金            | 7,000      | 7,000      | 0             | 0.0      |
| 5 株 式 等 譲 渡 所 得 割 交 付 金  | 8,000      | 8,000      | 0             | 0.0      |
| 6 法 人 事 業 税 交 付 金        | 60,000     | 90,000     | ▲ 30,000      | ▲ 33.3   |
| 7 地 方 消 費 税 交 付 金        | 800,000    | 826,154    | ▲ 26,154      | ▲ 3.2    |
| 10 環 境 性 能 割 交 付 金       | 8,921      | 7,878      | 1,043         | 13.2     |
| 11 地 方 特 例 交 付 金         | 210,000    | 20,000     | 190,000       | 950.0    |
| 12 地 方 交 付 税             | 5,250,000  | 5,250,000  | 0             | 0.0      |
| 13 交 通 安 全 対 策 特 別 交 付 金 | 4,000      | 4,500      | ▲ 500         | ▲ 11.1   |
| 14 分 担 金 及 び 負 担 金       | 67,559     | 78,979     | ▲ 11,420      | ▲ 14.5   |
| 15 使 用 料 及 び 手 数 料       | 485,667    | 499,296    | ▲ 13,629      | ▲ 2.7    |
| 16 国 庫 支 出 金             | 3,750,095  | 3,296,361  | 453,734       | 13.8     |
| 17 県 支 出 金               | 1,269,431  | 1,356,210  | ▲ 86,779      | ▲ 6.4    |
| 18 財 産 収 入               | 139,720    | 132,517    | 7,203         | 5.4      |
| 19 寄 附 金                 | 404,250    | 434,450    | ▲ 30,200      | ▲ 7.0    |
| 20 繰 入 金                 | 1,651,490  | 2,068,296  | ▲ 416,806     | ▲ 20.2   |
| 21 繰 越 金                 | 100,000    | 100,000    | 0             | 0.0      |
| 22 諸 収 入                 | 491,576    | 634,059    | ▲ 142,483     | ▲ 22.5   |
| 23 市 債                   | 3,493,200  | 1,036,500  | 2,456,700     | 237.0    |
| 合 計                      | 22,654,000 | 20,652,000 | 2,002,000     | 9.7      |

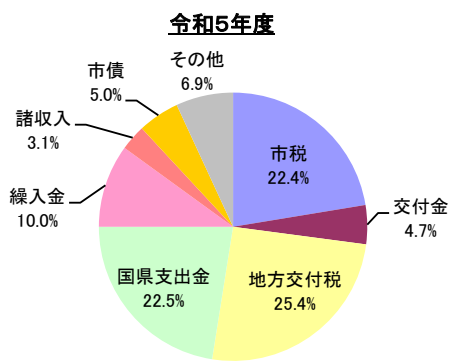
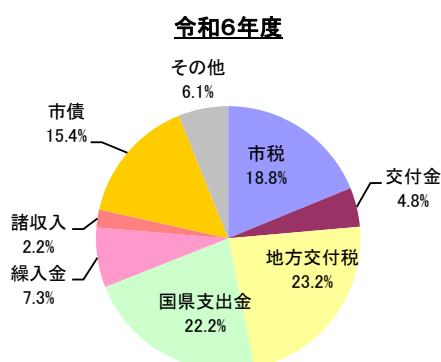

(目的別歳出)

(単位:千円)

| 区 分           | 令和6年度          | 令和5年度          | 比 較           |          |
|---------------|----------------|----------------|---------------|----------|
|               | 当 初 予 算 額<br>A | 当 初 予 算 額<br>B | 対令和5年度<br>A-B | 増減率<br>% |
| 1 議 会 費       | 175,036        | 172,186        | 2,850         | 1.7      |
| 2 総 務 費       | 6,255,573      | 4,177,702      | 2,077,871     | 49.7     |
| 3 民 生 費       | 6,174,886      | 5,992,540      | 182,346       | 3.0      |
| 4 衛 生 費       | 1,747,529      | 1,788,282      | ▲ 40,753      | ▲ 2.3    |
| 5 労 働 費       | 42,885         | 48,116         | ▲ 5,231       | ▲ 10.9   |
| 6 農 林 水 産 業 費 | 490,111        | 566,384        | ▲ 76,273      | ▲ 13.5   |
| 7 商 工 費       | 654,977        | 950,870        | ▲ 295,893     | ▲ 31.1   |
| 8 土 木 費       | 1,889,058      | 1,809,047      | 80,011        | 4.4      |
| 9 消 防 費       | 1,147,305      | 919,061        | 228,244       | 24.8     |
| 10 教 育 費      | 1,907,140      | 2,044,312      | ▲ 137,172     | ▲ 6.7    |
| 12 公 債 費      | 2,139,500      | 2,153,500      | ▲ 14,000      | ▲ 0.7    |
| 14 予 備 費      | 30,000         | 30,000         | 0             | 0.0      |
| 合 計           | 22,654,000     | 20,652,000     | 2,002,000     | 9.7      |

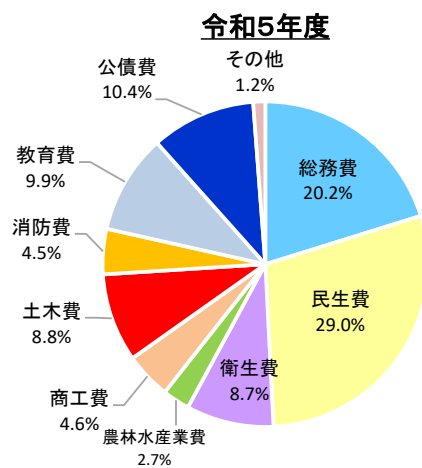
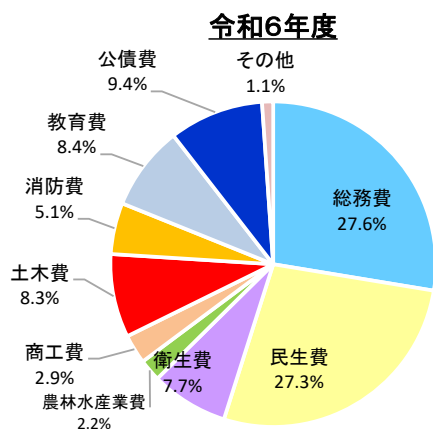

(性質別歳出)

(単位:千円)

| 区 分    | 令和6年度          | 令和5年度          | 比 較           |           |        |
|--------|----------------|----------------|---------------|-----------|--------|
|        | 当 初 予 算 額<br>A | 当 初 予 算 額<br>B | 対令和5年度<br>A-B | 増減率<br>%  |        |
| 義務的経費  | 人 件 費          | 3,586,277      | 3,385,523     | 200,754   | 5.9    |
|        | 扶 助 費          | 3,528,260      | 3,376,439     | 151,821   | 4.5    |
|        | 公 債 費          | 2,139,500      | 2,153,500     | ▲ 14,000  | ▲ 0.7  |
|        | 計              | 9,254,037      | 8,915,462     | 338,575   | 3.8    |
| 投資的経費  | 普通建設事業費        | 3,958,521      | 1,563,652     | 2,394,869 | 153.2  |
|        | 補助事業費          | 835,092        | 431,687       | 403,405   | 93.4   |
|        | 単独事業費          | 3,109,319      | 1,097,965     | 2,011,354 | 183.2  |
|        | 県事業負担金         | 14,110         | 34,000        | ▲ 19,890  | ▲ 58.5 |
|        | 災害復旧事業費        | 0              | 0             | 0         | 0.0    |
|        | 計              | 3,958,521      | 1,563,652     | 2,394,869 | 153.2  |
| その他の経費 | 物 件 費          | 4,268,484      | 4,362,060     | ▲ 93,576  | ▲ 2.1  |
|        | 維持補修費          | 151,852        | 173,501       | ▲ 21,649  | ▲ 12.5 |
|        | 補助費等           | 3,165,293      | 3,671,501     | ▲ 506,208 | ▲ 13.8 |
|        | 積立金            | 14,876         | 11,846        | 3,030     | 25.6   |
|        | 投資及び出資金        | 52,110         | 52,908        | ▲ 798     | ▲ 1.5  |
|        | 貸付金            | 132,916        | 234,068       | ▲ 101,152 | ▲ 43.2 |
|        | 繰出金            | 1,625,911      | 1,637,002     | ▲ 11,091  | ▲ 0.7  |
|        | 予備費            | 30,000         | 30,000        | 0         | 0.0    |
|        | 計              | 9,441,442      | 10,172,886    | ▲ 731,444 | ▲ 7.2  |
| 合 計    | 22,654,000     | 20,652,000     | 2,002,000     | 9.7       |        |

令和6年度

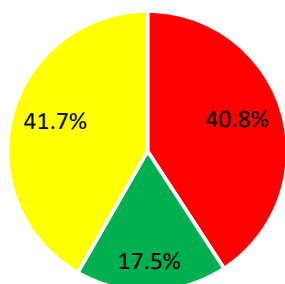

■ 義務的経費 ■ 投資的経費 ■ その他の経費

令和5年度

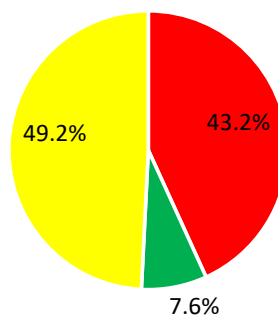

■ 義務的経費 ■ 投資的経費 ■ その他の経費

### (3) 地方財政指標

(単位: %・百万円)

※財政力指数は単位なし

| 区 分       | 令和5年度  | 令和4年度  | 令和3年度  | 令和2年度  | 令和元年度  | 平成30年度 |
|-----------|--------|--------|--------|--------|--------|--------|
| 財政力指数     | 0.48   | 0.49   | 0.51   | 0.53   | 0.52   | 0.50   |
| 経常収支比率    |        | 98.2   | 94.9   | 99.1   | 99.8   | 97.4   |
| 実質公債費比率   |        | 12.9   | 14.4   | 15.8   | 14.6   | 13.3   |
| 将来負担比率    |        | —      | —      | —      | —      | 13.9   |
| 地方債現在高    | 17,941 | 18,914 | 20,080 | 20,615 | 25,527 | 23,064 |
| 財政調整基金現在高 | 3,120  | 6,006  | 6,549  | 6,297  | 5,871  | 4,615  |
| 庁舎建設基金現在高 | 5,428  | 5,210  | 5,013  | 4,768  | 2,965  | 1,965  |

※ 令和5年度は決算見込み。令和4年度以前は地方財政状況調査及び交付税算出資料。

#### 【用語解説】

##### 財政力指数

地方交付税法の規定により算定した基準財政収入額を基準財政需要額で除した数値の過去3年の平均値。  
1を超えると普通交付税の不交付団体となり、財政的な基盤が弱いほど0に近い数値になります。

##### 経常収支比率

経常経費に市税や普通交付税などの経常一般財源収入が充当されている割合。  
財政構造の弾力性を判断するための指標として用いられています。

##### 実質公債費比率

公債費及び公債費に準じた経費の過去3年平均値の財政負担割合。  
18%以上になると市債発行の際、知事の許可が必要になり、25%以上になると市債発行に制限がかかります。

##### 将来負担比率

一般会計のほか事務組合などを含めて市が抱えている負債の大きさを財政規模に対する割合で表したものの。

##### 地方債

地方公共団体が資金調達のために負担する債務で返済が一般会計年度を超えて行われるもの。

##### 財政調整基金

地方公共団体における年度間の財源の不均衡を調整するために設けられた基金。

##### 庁舎建設基金

市庁舎の建設の資金に充てるために設けられた基金。

## II 令和6年度予算の概要

### 1 一般会計予算

| 総額 (単位:百万円) |        |                 |
|-------------|--------|-----------------|
| 令和6年度       | 令和5年度  | 増減(伸率)          |
| 22,654      | 20,652 | 2,002<br>(9.7%) |

### 2 対前年度

| 区 分      | 令和6年度<br>予算 | 令和5年度<br>予算    | 比較      |        | 備 考           |
|----------|-------------|----------------|---------|--------|---------------|
|          |             |                | 対令和5年度  | 増減率(%) |               |
| 市 税      | 4,263       | 4,618          | ▲ 355   | ▲ 7.7  |               |
| 市民税(個人)  | 1,084       | 1,264          | ▲ 180   | ▲ 14.2 |               |
| 市民税(法人)  | 631         | 783            | ▲ 152   | ▲ 19.4 |               |
| 固定資産税    | 2,182       | 2,215          | ▲ 33    | ▲ 1.5  |               |
| 軽自動車税    | 103         | 103            | 0       | 0.0    |               |
| 市たばこ税    | 263         | 253            | 10      | 4.0    |               |
| 区 分      | 令和6年度<br>予算 | 令和5年度<br>決算見込額 | 比較      |        | 備 考           |
|          |             |                | 対令和5年度  | 増減率(%) |               |
| 普通交付税    | 4,600       | 4,729          | ▲ 129   | ▲ 2.7  |               |
| 臨時財政対策債  | 38          | 77             | ▲ 39    | ▲ 50.6 |               |
| 区 分      | 令和6年度<br>予算 | 令和5年度<br>予算    | 比較      |        | 備 考           |
|          |             |                | 対令和5年度  | 増減率(%) |               |
| 義務的経費    | 9,254       | 8,915          | 339     | 3.8    |               |
| 人件費      | 3,586       | 3,386          | 200     | 5.9    |               |
| 扶助費      | 3,528       | 3,376          | 152     | 4.5    |               |
| 公債費      | 2,140       | 2,153          | ▲ 13    | ▲ 0.6  |               |
| 投資的経費    | 3,959       | 1,564          | 2,395   | 153.1  |               |
| その他の経費   | 9,441       | 10,173         | ▲ 732   | ▲ 7.2  |               |
| 市債残高     | 19,343      | 17,941         | 1,402   | 7.8    | 現時点の各年度末残高見込み |
| 財政調整基金残高 | 1,905       | 3,120          | ▲ 1,215 | ▲ 38.9 | 現時点の各年度末残高見込み |

※ 百万円未満四捨五入(一部、端数調整あり)。

### 3 スローガン

新たな時代を見据えた4つの柱のスタートを切るための予算

#### ○ 令和6年度の主な事業

- |                         |             |                          |           |
|-------------------------|-------------|--------------------------|-----------|
| ・ 釜石オープン・フィールド・カレッジ推進事業 | 15,000千円    | ・ 地域医療DX推進事業             | 500千円     |
| ・ 統合型GIS導入事業            | 60,494千円    | ・ 水産加工業人材確保支援事業補助金       | 14,000千円  |
| ・ ワークーション推進事業           | 204,000千円   | ・ 地域企業経営力向上事業            | 500千円     |
| ・ 新庁舎建設事業               | 2,572,450千円 | ・ 工場等取得補助金               | 160,000千円 |
| ・ 重層的支援体制整備事業           | 214,887千円   | ・ 釜石両石インターチェンジフル化必要性検討事業 | 3,000千円   |
| ・ 地域こどもの生活支援強化事業        | 500千円       | ・ 放課後等学習支援員配置事業          | 3,596千円   |
| ・ こども家庭センター運営事業         | 20,472千円    | ・ 平田小学校設備等改修事業           | 96,951千円  |
| ・ 医師確保対策事業              | 2,705千円     | ・ 英検受検料補助事業              | 999千円     |

### 資料1 市債発行額と元金償還額の推移

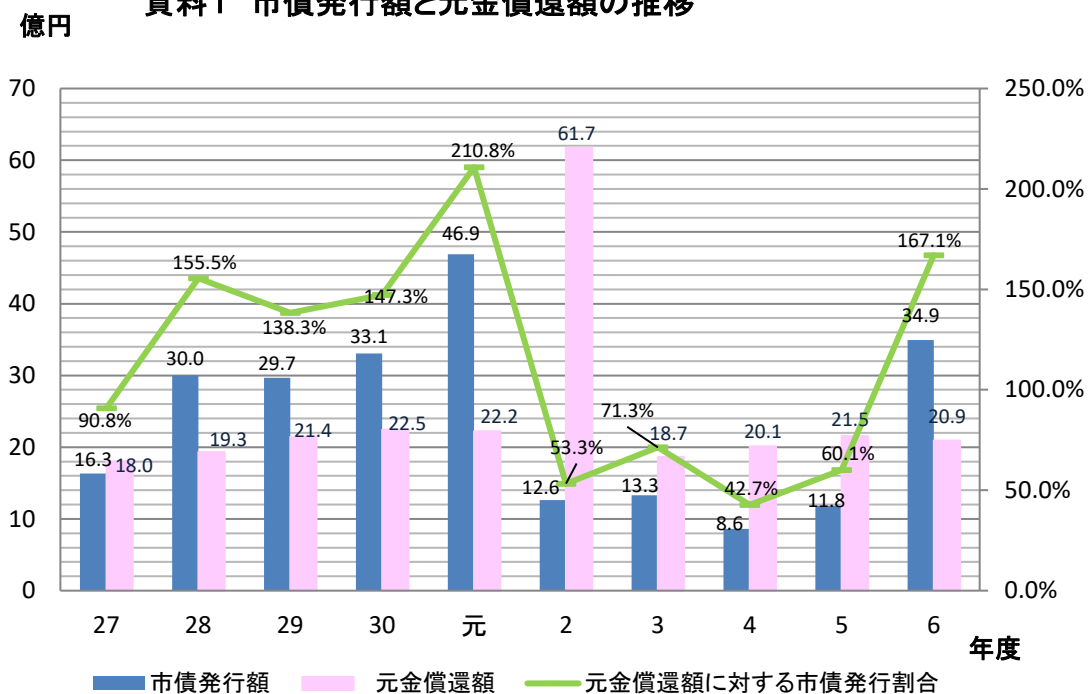

※令和4年度までは決算額、令和5年度は決算見込額、令和6年度は当初予算額。  
 令和2年度の元金償還額に対する市債発行割合は、定時償還（2,367,888千円）に対する割合。  
 令和5年度の元金償還額に対する市債発行割合は、定時償還（1,964,913千円）に対する割合。

### 資料2 市債残高・実質公債費比率の推移

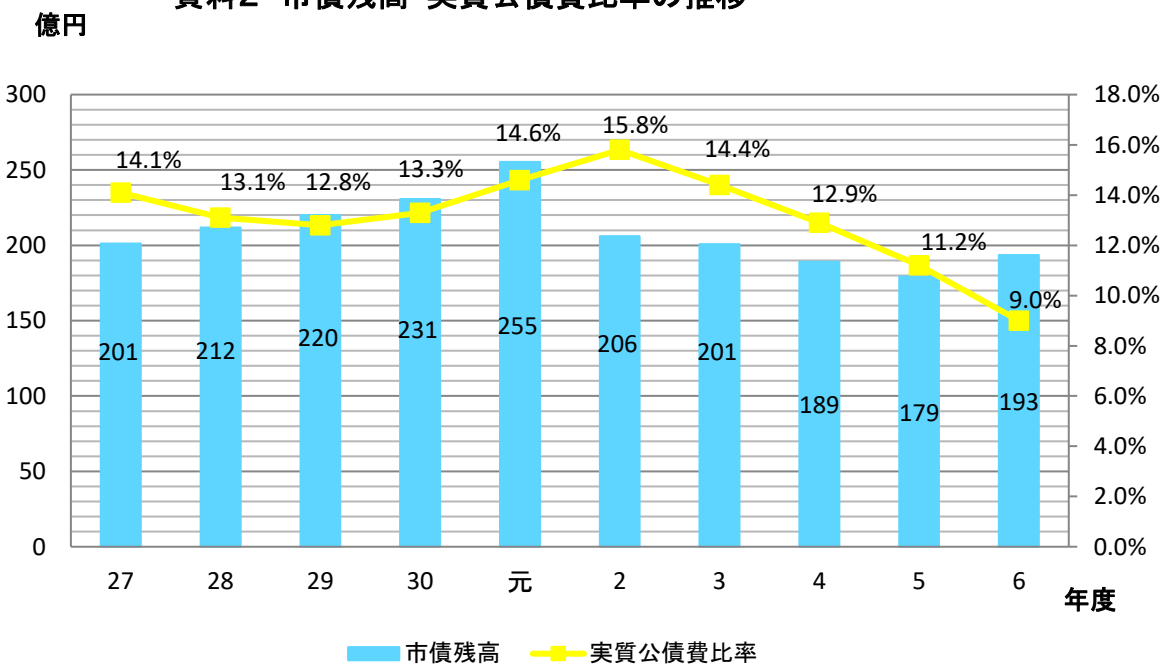

※市債残高は、令和4年度までは決算額、令和5年度は決算見込額、令和6年度は当初予算額。  
 ※実質公債費比率は、令和4年度までは決算額から算出、令和5年度は決算見込額から算出、  
 令和6年度は、中期財政計画（令和2年12月25日策定）で示した目標値。  
 ※令和6年度末の市民一人あたりの市債残高は、64万7千円  
 （前年度比4万7千円増、令和5年12月末人口で算出）

### Ⅲ 令和6年度予算の新たな時代に向けて優先して取り組む施策及び釜石市総合計画基本目標別事業

#### I 新たな時代に向けて優先して取り組む施策（4つの柱）

- (1) 地域医療の充実 6事業 47,942千円
  - ・ 医師確保対策事業
  - ・ 地域医療DX推進事業
  - ・ 救急医療対策事業
  - ・ 地域医療連携推進事業
  - ・ 医療・福祉等人材確保対策事業 等
  
- (2) 子育て支援 16事業 259,764千円
  - ・ 地域こどもの生活支援強化事業
  - ・ こども家庭センター運営事業
  - ・ 妊産婦支援事業
  - ・ 母子保健事業
  - ・ 特定教育・保育施設支援事業
  - ・ 子ども・子育て支援給付事業（副食費の実費徴収に係る補足給付事業）
  - ・ 子ども・子育て支援給付事業（給食費の一部無償化事業） 等
  
- (3) 教育の充実 31事業 307,675千円
  - ・ 釜石オープン・フィールド・カレッジ推進事業
  - ・ 放課後等学習支援員配置事業
  - ・ 英検受検料補助事業
  - ・ 高校生のキャリア構築支援事業
  - ・ 鉄づくり体験事業
  - ・ ラグビーによる人材育成事業
  - ・ グローバル人材育成事業 等
  
- (4) 産業の振興 34事業 1,232,277千円
  - ・ 水産加工業人材確保支援事業補助金
  - ・ 地域企業経営力向上事業
  - ・ 釜石・大槌地域産業育成センター事業
  - ・ ワークেশョン推進事業
  - ・ 起業挑戦サポート事業
  - ・ 釜石港湾振興事業
  - ・ 企業誘致推進事業
  - ・ さかなのまち活性化事業 等



**Ⅱ 計画の推進 (16事業、2,894,965千円)**

|                         |             |
|-------------------------|-------------|
| (1) D X推進員配置事業          | 6,000千円     |
| (2) まち・ひと・しごと創生事業       | 784千円       |
| (3) デジタルマーケティング推進員配置事業  | 5,910千円     |
| (4) 結婚支援事業              | 4,855千円     |
| (5) インターンシップ促進事業補助金     | 300千円       |
| (6) かまいし未来づくりプロジェクト事業   | 1,469千円     |
| (7) 外国都市交流事業            | 6,613千円     |
| (8) 外国人市民等安心まちづくり事業     | 185千円       |
| (9) D X推進事業             | 9,744千円     |
| (10) 統合型G I S導入事業       | 60,494千円    |
| (11) みんなで創る地域会議事業       | 5,620千円     |
| (12) 上小川・中小川集会所建設事業     | 194,558千円   |
| (13) 新庁舎建設事業            | 2,572,450千円 |
| (14) 釜石斎場運営経費 (実施計画掲載分) | 7,700千円     |
| (15) 消防施設解体事業           | 3,740千円     |
| (16) グローバル人材育成事業        | 14,543千円    |

**Ⅲ あらゆる人の幸せをみんなで考えつくるまち (31事業、690,292千円)**

|  |           |
|--|-----------|
| (1) 医療費給付事業 (社会福祉費)                              | 92,015千円  |
| (2) 医療・福祉等人材確保対策事業                               | 11,400千円  |
| (3) 重層的支援体制整備事業                                  | 214,887千円 |
| (4) 介護施設等整備事業費補助金                                | 16,730千円  |
| (5) 高齢難聴者補聴器購入費助成金                               | 500千円     |
| (6) 地域生活支援拠点体制整備事業                               | 3,689千円   |
| (7) 障がい理解音楽祭開催事業                                 | 500千円     |
| (8) 手話言語理解促進事業                                   | 1,220千円   |
| (9) 地域子ども・子育て支援事業 (実施計画掲載分)                      | 1,012千円   |
| (10) 特定教育・保育施設支援事業                               | 39,613千円  |
| (11) 心豊かな子ども育成事業                                 | 800千円     |
| (12) 日中一時支援サービス自己負担金補助金                          | 111千円     |
| (13) 支援につなぐ子どもの居場所づくり事業                          | 4,500千円   |
| (14) 地域こどもの生活支援強化事業                              | 500千円     |
| (15) こども家庭センター運営事業                               | 20,472千円  |
| (16) 子ども・子育て支援給付事業 (副食費の実費徴収に係る補足給付事業) (実施計画掲載分) | 19,746千円  |
| (17) 上中島こども園管理運営費 (実施計画掲載分)                      | 1,457千円   |
| (18) 医療費給付事業 (児童福祉費)                             | 105,517千円 |
| (19) 母子保健事業 (実施計画掲載分)                            | 20,860千円  |
| (20) 救急医療対策事業                                    | 20,203千円  |

|                             |          |
|-----------------------------|----------|
| (21) 保健福祉センター維持管理費（実施計画掲載分） | 11,849千円 |
| (22) 地域医療連携推進事業             | 1,285千円  |
| (23) 医師確保対策事業               | 2,705千円  |
| (24) がん患者医療用補正具購入費助成金       | 100千円    |
| (25) 歯科保健事業                 | 1,222千円  |
| (26) がん検診事業                 | 53,092千円 |
| (27) みんなの健康づくり応援事業          | 2,471千円  |
| (28) 健康寿命日本一はじめの一步プロジェクト事業  | 6,237千円  |
| (29) 妊産婦支援事業                | 27,654千円 |
| (30) 地域医療DX推進事業             | 500千円    |
| (31) 予防接種事業（実施計画掲載分）        | 7,445千円  |

#### IV 人と自然が共存し安心して暮らせるまち（22事業、835,884千円）

|                               |           |
|-------------------------------|-----------|
| (1) 三陸鉄道運営支援事業                | 71,745千円  |
| (2) 路線バス運行維持事業                | 8,516千円   |
| (3) 支線化バス運行事業                 | 50,770千円  |
| (4) 空家等対策推進事業                 | 6,803千円   |
| (5) 再生可能エネルギーゾーニング事業          | 21,340千円  |
| (6) 家庭用新エネルギー導入支援事業補助金        | 1,500千円   |
| (7) 浄化槽設置整備事業補助金              | 9,402千円   |
| (8) 水道未普及地域対策事業補助金            | 12,000千円  |
| (9) プラスチック使用製品廃棄物の分別収集・再商品化事業 | 400千円     |
| (10) 釜石版ブルーカーボン・オフセット制度運營業補助金 | 300千円     |
| (11) がけ地近接等危険住宅移転事業補助金        | 5,185千円   |
| (12) 木造住宅耐震支援事業               | 2,384千円   |
| (13) 住宅安全安心リフォーム工事助成事業補助金     | 4,000千円   |
| (14) 道路新設改良事業                 | 239,000千円 |
| (15) 未登記道路用地等整備事業             | 1,500千円   |
| (16) 橋りょう改修・補強事業              | 317,800千円 |
| (17) 公園施設長寿命化対策事業             | 4,000千円   |
| (18) 高齢者向け優良賃貸住宅家賃対策補助金       | 7,632千円   |
| (19) 公営住宅等長寿命化事業              | 48,000千円  |
| (20) 市営釜石ビル改修事業               | 12,555千円  |
| (21) 公営住宅解体事業                 | 9,052千円   |
| (22) 用地整理事業                   | 2,000千円   |

#### V 未来をつくる人と産業が育つまち（33事業、1,254,747千円）

|                |           |
|----------------|-----------|
| (1) 地域おこし協力隊事業 | 40,520千円  |
| (2) ふるさと便お届け事業 | 400,000千円 |

|                             |           |
|-----------------------------|-----------|
| (3) 産学官連携促進事業               | 390千円     |
| (4) 定住推進事業                  | 22,998千円  |
| (5) ワークーション推進事業             | 204,000千円 |
| (6) 高等教育機関運営支援事業            | 9,500千円   |
| (7) 地域雇用サポート事業              | 30,581千円  |
| (8) 地域計画策定推進緊急対策事業          | 1,000千円   |
| (9) 農業振興総合支援事業補助金           | 2,500千円   |
| (10) 釜石型農業活性化事業             | 1,704千円   |
| (11) 観光農園設置事業               | 3,250千円   |
| (12) 甲子林業センター改修事業           | 23,100千円  |
| (13) 青ノ木地区飲雑用水施設整備事業        | 5,000千円   |
| (14) 農業用施設長寿命化事業            | 5,000千円   |
| (15) 森林経営管理事業               | 57,520千円  |
| (16) 森林病虫害等防除緊急対策事業         | 2,400千円   |
| (17) さかなのまち活性化事業            | 13,312千円  |
| (18) 釜石市魚市場生産・機能体制強化事業      | 10,180千円  |
| (19) 水産加工業人材確保支援事業補助金       | 14,000千円  |
| (20) 水産物供給基盤機能保全事業          | 80,188千円  |
| (21) 県営漁港整備負担金              | 11,510千円  |
| (22) 管理事務費（商工業振興費）（実施計画掲載分） | 3,190千円   |
| (23) 釜石・大槌地域産業育成センター事業      | 41,235千円  |
| (24) 起業挑戦サポート事業             | 5,100千円   |
| (25) 地域企業経営力向上事業            | 500千円     |
| (26) 企業誘致推進事業               | 1,929千円   |
| (27) 研究開発推進事業（実施計画掲載分）      | 1,190千円   |
| (28) 工場等取得補助金               | 160,000千円 |
| (29) 再生可能エネルギー導入推進事業        | 4,632千円   |
| (30) 四季彩イベント開催事業            | 20,200千円  |
| (31) 伝統芸能「釜石虎舞」全国発信事業       | 2,000千円   |
| (32) 観光事業コーディネーター配置事業       | 10,400千円  |
| (33) 釜石港振興事業                | 65,718千円  |

## VI 地域と人のつながりの中でみんなが育つまち（28事業、280,834千円）

|                           |          |
|---------------------------|----------|
| (1) 高校生のキャリア構築支援事業        | 15,900千円 |
| (2) 海と希望の学園推進事業           | 800千円    |
| (3) 釜石オープン・フィールド・カレッジ推進事業 | 15,000千円 |
| (4) 幼児教育推進事業              | 151千円    |
| (5) かまいし絆会議運営事業           | 513千円    |
| (6) かまいしコミュニティスクール推進事業    | 2,800千円  |

|                                 |          |
|---------------------------------|----------|
| (7) 学校適応支援員配置事業                 | 9,636千円  |
| (8) 放課後等学習支援員配置事業               | 3,596千円  |
| (9) スクールバス購入事業                  | 4,763千円  |
| (10) 平田小学校設備等改修事業               | 96,951千円 |
| (11) 学校施設トイレ洋式化事業               | 6,160千円  |
| (12) 英検受検料補助事業                  | 999千円    |
| (13) 放課後子ども教室推進事業               | 3,252千円  |
| (14) 地域学校協働活動体制推進事業             | 7,183千円  |
| (15) 歴史はっけん事業                   | 5,942千円  |
| (16) 鉄づくり体験事業                   | 2,000千円  |
| (17) 屋形貝塚保存活用事業                 | 11,339千円 |
| (18) 橋野高炉跡修復・公開活用事業             | 27,361千円 |
| (19) 鉄の歴史館改修事業                  | 3,058千円  |
| (20) 橋野鉄鉱山インフォメーションセンター共通展示整備事業 | 3,465千円  |
| (21) ラグビーによる人材育成事業              | 938千円    |
| (22) かまいしラグビーレガシー継承事業           | 2,709千円  |
| (23) ラグビーメモリアルイベント開催事業          | 8,896千円  |
| (24) スポーツ合宿誘致推進事業               | 4,432千円  |
| (25) 日本代表等釜石合宿おもてなし事業           | 1,000千円  |
| (26) スタジアムコンサート誘致推進事業           | 4,000千円  |
| (27) 厨房備品更新事業                   | 22,990千円 |
| (28) 子ども・子育て支援給付事業（給食費の一部無償化事業） | 15,000千円 |

## VII 過去に学びみんなが命を守れるまち（15事業、438,699千円）

|                               |           |
|-------------------------------|-----------|
| (1) 東日本大震災伝承活動支援事業補助金         | 1,000千円   |
| (2) 防災行政無線整備事業                | 10,940千円  |
| (3) 防災士養成研修講座事業               | 726千円     |
| (4) 津波避難場所整備事業                | 1,485千円   |
| (5) 自主防災組織育成助成事業補助金           | 800千円     |
| (6) 避難行動要支援者避難支援対策事業          | 7,157千円   |
| (7) 河川安全対策事業（林業費）             | 23,442千円  |
| (8) 河川改良事業                    | 30,000千円  |
| (9) 河川安全対策事業（河川費）             | 50,000千円  |
| (10) 急傾斜地崩壊対策事業負担金            | 2,600千円   |
| (11) 釜石大槌地区行政事務組合分担金（実施計画掲載分） | 183,723千円 |
| (12) 消防団員準中型免許取得補助金           | 537千円     |
| (13) 消防車両等購入事業                | 29,121千円  |
| (14) 橋野地区消防屯所建設事業             | 94,170千円  |
| (15) 防火水槽撤去事業                 | 2,998千円   |

## IV 令和6年度予算の主要事業

### 1 議会運営ICT化推進事業 1,700千円

議会運営や議員活動の効率化を図るため、タブレット端末等を活用し、ICT化を推進するものです。

《事業内容》

- 端末通信料 974千円
- アプリケーション使用料 726千円

(議会費・1款1項1目/議会事務局)

### 2 DX推進員配置事業 6,000千円

当市がこれまで進めてきたDXの更なる発展や新たな分野への拡大を推進するため、総務省の地域活性化起業人制度を活用し、民間企業からデジタル分野の専門人材を受入れ、民間企業のノウハウを生かしたDXの取組を行うものです。

《事業内容》

- 受入れ人数 1人
- 受入れ期間 最大3年間

### 3 情報管理システム経費 160,415千円

庁内で利用されている情報システムや情報ネットワーク等の維持管理に加えて、令和6年度は国から令和7年度までの対応が求められている自治体情報システムの標準化の動きに合わせて、庁内各部署が所管している各基幹業務システムを国が整備するガバメントクラウド上で構築された標準準拠システムへと移行するための取組を推進するものです。

《事業内容》

- 情報システムや情報ネットワークシステム、関係機器等の運用、保守
- システム標準化移行計画の策定 等

### 4 地域情報通信施設維持管理費 76,534千円

ブロードバンドゼロ地域の解消、地上デジタル放送の難視解消などを目的として整備した地域情報通信施設や伝送路施設、無線共聴施設などの適正な保守管理を行い、安定した放送及び光通信回線を提供するものです。

《事業内容》

- 地域情報通信施設、きずな強化・再生事業伝送路施設の維持管理
- 小川、定内、大松、根浜地区の無線共聴施設の維持管理 等

(総務費・2款1項1目/総合政策課DX推進室)

## 5 かまいし未来づくりプロジェクト事業 1,469千円

第六次釜石市総合計画の推進に向けて、市民とまちづくりについて考える「釜石未来づくりプロジェクト」を開催し、市民目線で施策や事業の検討を行うとともに、オンラインで地域課題の解決に向けたアイデア募集を行う「釜石版Decidim」との相互連携により、市内外の多様な主体の意見を取り入れながらまちづくりを推進するものです。

《事業内容》

- かまいし未来づくりプロジェクト会議の開催
- 双方向オンラインプラットフォームシステム「釜石版Decidim」の運用

## 6 産学官連携促進事業 390千円

岩手大学地域連携フォーラムの開催により、研究シーズに興味関心を持つ企業とのマッチングを促進し、産学官の連携による新たな事業展開など地域経済の活性化を推進するとともに、岩手大学釜石キャンパスに通う学生と市民との地域連携活動を支援し、学生と地域との関係性を深めることで、学生のシビックプライドを醸成し、当市の地域産業を担う人材確保につなげるものです。

《事業内容》

- 岩手大学地域連携フォーラムの開催
- 学生生活動支援事業補助金

## 7 海と希望の学園推進事業 800千円

東京大学大気海洋研究所や岩手大学釜石キャンパスなど市内外の高等教育機関等との連携を図りながら、シンポジウムやトークイベント等を開催することで、あらゆる人がライフステージに応じて学ぶ環境を構築するとともに、地域を牽引する人材の育成を図るものです。

《事業内容》

- シンポジウムの開催
- トークイベントの開催

## 8 釜石オープン・フィールド・カレッジ推進事業【新規】 15,000千円

市全体が学びの場となる「釜石オープン・フィールド・カレッジ」構想の推進に向け、修学旅行プログラムや各種研修プログラムの構築、ワーケーションやインターンシップの推進など、様々な「学び」の機会を創出し、釜石の未来を担う人材を育成するとともに、持続的な交流人口や関係人口の創出に繋げていくものです。

《事業内容》

- 釜石オープン・フィールド・カレッジ計画の策定
- フィールドスタディプログラムの造成
- プロモーションの展開 等

(総務費・2款1項6目／総合政策課)

## 9 DX推進事業 9,744千円

デジタル技術の利活用による行政サービスの質の向上及び市職員の事務軽減を図るために導入した「スーパーアプリ」、「書かない窓口」、「オンライン申請システム」等の運用を行うものです。

《事業内容》

- 様々な行政サービスの接点を一つにまとめる「スーパーアプリ」の運用
- 申請等の利便性向上のために導入した「書かない窓口」「オンライン申請システム」の運用
- 庁内の情報を一元管理するプラットフォーム及び庁内ポータルサイトの運用

## 10 統合型GIS導入事業【新規】 60,494千円

道路や上下水道管といった地理空間情報データの部局横断的な利活用の推進と業務効率化を図るとともに、データ公開による住民サービスの利便性向上を図るため、各課で保有する地理空間情報データ等を一元管理する「統合型GIS」を導入するものです。

《事業内容》

- 統合型GISの導入

(総務費・2款1項6目／総合政策課DX推進室)

## 11 まち・ひと・しごと創生事業 784千円

釜石市オープンシティ戦略に位置づけた施策・事業を、多様な市民・団体との協働、庁内関係部署との連携により具現化を図るとともに、地方創生アドバイザーとの協働・対話を通じて、PDCAサイクルを着実に推進し、戦略の進捗管理を行うものです。

《事業内容》

- 地方創生アドバイザー会議の開催

## 12 高校生のキャリア構築支援事業 15,900千円

総務省の地域おこし協力隊制度を活用して「教育魅力化コーディネーター」を配置し、市内の高等学校における教育の魅力化に向けた取組を展開しながら、市内外の企業や起業家、NPO、大学などとの連携により、自身のキャリア意識や郷土愛、起業家精神を醸成する教育プログラムを実施し、高校生が主体的に学ぶ意識やキャリア選択の満足度向上、学力向上を目指すとともに、釜石の将来を担う人材の育成を図るものです。

《事業内容》

- キャリア教育授業「釜石コンパス」の開催
- 教育魅力化コーディネーターの配置 2人

### 13 デジタルマーケティング推進員配置事業 5,910千円

総務省の地域活性化起業人制度を活用して、デジタルマーケティング分野における専門人材を配置し、人口減少に起因する地域内経済の規模縮小や雇用確保の課題に対し、地域企業の魅力の向上や効果的な情報発信等を通じて、シティプロモーションに取り組むものです。

《事業内容》

- 受入れ人数 1人
- 受入れ期間 最大3年間

### 14 結婚支援事業 4,855千円

若者の出会いの場や交流の機会を創出するため、大槌町との連携により多様な出会い・交流イベントを開催するとともに、新婚世帯の経済的負担を軽減するため、国の補助制度を活用し、新居の家賃や引っ越し費用等を支援するものです。

《事業内容》

- 大槌町との連携による出会い・交流イベントの開催
- いきいき岩手結婚サポートセンター負担金
- 結婚新生活支援事業補助金

### 15 地域おこし協力隊事業 40,520千円

都市部からの人の流れを創出するため、地域ブランドや地場産品の開発・販売・PR等の地域おこし支援や、農林水産業への従事、住民支援などの地域協力活動を行いながら、地域への定住・定着を図る総務省の地域おこし協力隊制度を活用した取組を行うものです。

《事業内容》

- 担い手型地域おこし協力隊の配置 5人（予定）
- 隊員の募集、活動のサポート
- 地域おこし協力隊起業支援補助金（1人上限100万円）
- 地域おこし協力隊インターン等の実施 等

### 16 インターンシップ促進事業補助金 300千円

大学生が市内の企業や団体での就業体験等を通じ、地域との関わりを生み出すことで、市内への就職や関係人口の創出を図るため、インターンシップに係る費用の一部を補助するものです。

《事業内容》

- 上限額 1人当たり20,000円



## 17 ワークーション推進事業 204,000千円

首都圏企業2社及び㈱かまいしDMCとのワークーション事業の推進に関する包括連携協定に基づき、企業版ふるさと納税を活用した新たなワークーション拠点施設を整備するため、整備に係る施設工事費等に加えて、新たに整備する施設を利用する企業を誘致するためのプロモーション経費を支援するものです。

《事業内容》

- ワークーション施設整備補助金（施設工事費等）
- ワークーション推進事業補助金（プロモーション経費等）
- 補助先 ㈱かまいしDMC
- 施設概要（延床面積380㎡、浜町2丁目、令和7年度開所予定）

（総務費・2款1項6目／総合政策課オープンシティ推進室）

## 18 東日本大震災伝承活動支援事業補助金 1,000千円

東日本大震災の記憶や教訓を風化させることなく後世に伝えるとともに、防災意識の向上に資するため、釜石市の震災伝承施設である「いのちをつなぐ未来館」における語り部の育成や防災学習プログラムの提供をはじめとした震災伝承活動の活性化に係る取組を支援するものです。

《事業内容》

- 補助先 ㈱かまいしDMC

（総務費・2款1項6目／総合政策課震災検証室）

## 19 三陸鉄道運営支援事業 71,745千円

鉄道輸送に関わる安全の確保と、持続的かつ安定的な運営を確保するため、岩手県及び沿線市町村等で三陸鉄道の運営や鉄道設備の整備費用の一部を負担し、収支の均衡の達成により、安全で安定した運行を維持するほか、新たに令和6年度から旧山田線の三陸鉄道への移管後の沿線自治体負担分に加えて、経営安定化交付金として厳しい経営状況が続く三陸鉄道の燃料動力費など運行維持に係る経費を追加で支援するものです。

《事業内容》

- 岩手県三陸鉄道強化促進協議会負担金 1,486千円
- 鉄道安全輸送設備等整備事業費補助金 25,706千円
- 三陸鉄道運営費補助金 30,112千円
- 経営安定化交付金 14,441千円

## 20 路線バス運行維持事業 8,516千円

廃止路線候補である国立釜石病院線及びほたるヶ丘団地線について、通勤や通院など住民の日常生活における移動の足を維持するため、路線バスの運行を継続しようとするものです。

《事業内容》

- 運行委託先 岩手県交通㈱
- 運行期間 令和6年4月～9月（予定）

## 21 支線化バス運行事業 50,770千円

交通再編により支線部となった地区から、交通結節点までを結ぶ路線において、コミュニティバス等を運行し、通勤や通院、買い物など住民の日常生活における移動の足を確保するものです。

《事業内容》

- 運行区間 青ノ木から鶴住居駅までの区間、大石・荒川から上平田までの区間、箱崎白浜から鶴住居駅までの区間、佐須・尾崎白浜から上平田までの区間

## 22 空家等対策推進事業 6,803千円

空家等の所有者に対して適切な維持保全の啓発等を行うとともに、空き家の発生抑制や放置されている空き家の活用、除却に向けた取組を強化し、空家等対策計画に定められた施策を推進するものです。

《事業内容》

- 空き家適正管理担当職員の配置 1人
- 空家等対策推進協議会の開催 2回
- 危険空き家除却工事補助金（補助率2/5、上限500千円）

（総務費・2款1項6目／生活環境課）

## 23 ふるさと便お届け事業 400,000千円

ふるさと納税制度への取組を強化するため、戦略的なPRを展開して、当市の魅力的な政策や事業を積極的に発信するとともに、特産品の掘り起こしや地場製品の開発、啓発活動を行いながら、「釜石ふるさと寄附金」への理解を深め、全国から寄附を広く募るものです。

《事業内容》

- 返礼品配送等委託料
- ポータルサイト使用料
- クレジット決済システム利用料 等

## 24 定住推進事業 22,998千円

移住コーディネーターによる移住・定住ポータルサイト・SNS等を活用した当市の暮らしや魅力の情報発信を強化するとともに、実際に当市で暮らし体験ができるお試し移住住宅の運用や、移住定住をサポートする各種補助金制度でU・Iターンを推進するものです。

《事業内容》

- 移住・定住ポータルサイト管理委託料
- 暮らしお試し移住パック‘かまくら’実施
- U・Iターン者賃貸支援補助金
- 移住支援補助金
- 若者・U・Iターン空き家改修等補助金 等

（総務費・2款1項6目／商工観光課）

## 25 高等教育機関運営支援事業 9,500千円

令和6年4月に外語観光学科の設置により開校し、同年10月に日本語学科の設置を予定する釜石市国際外語大学校を運営する学校法人龍澤学館に対して、学校運営に対する支援及び新生活を始める学生の生活支援等を行うものです。

《事業内容》

- 釜石市国際外語大学校運営支援事業補助金 9,000千円
- 留学生生活支援事業 500千円

(総務費・2款1項6目／国際港湾産業課)

## 26 再生可能エネルギーゾーニング事業 21,340千円

当市の自然的・社会的特性や規制条件、地域の理解、合意形成を踏まえながら、豊富な自然環境に由来する多様な再生可能エネルギーの有効活用に向けた適正な選択、事業可能エリアや保全エリアなどの可視化に向けて、ゾーニングマップを作成するものです。

《事業内容》

- ゾーニングマップ（事業可能エリア、調整エリア、保全エリア）の作成

(総務費・2款1項6目／国際港湾産業課ゼロカーボンシティ推進室)

## 27 国際交流員配置事業 4,804千円

市の国際化に貢献できる人材の育成や市民の国際理解の推進を図るため、「語学指導等を行う外国青年招致事業」(JETプログラム)を活用し、国際交流員を配置するものです。

《事業内容》

- 国際交流員の配置 1人
- 国際交流事業の企画・実施、市民等への英語指導 等

## 28 外国都市交流事業 6,613千円

令和6年に姉妹都市提携30周年を迎えるディーニュ・レ・バン市から派遣団を招聘し、記念式典や記念事業を行うほか、台湾台北市で開催されるラグビー大会を中心とした国際交流プログラム(一般社団法人子どもスポーツ国際交流協会主催)に小学生を派遣し、台湾台北市及び国内各地域から参加する小学生との交流を行うとともに、これまでの復興支援に対する感謝を伝えようとするものです。

《事業内容》

- ディーニュ・レ・バン市姉妹都市提携30周年記念事業費 4,952千円
- 釜石キッズラグビー国際交流プログラム参加経費 1,661千円

## 29 外国人市民等安心まちづくり事業 185千円

市内在住の外国人が地域コミュニティの中で安心して暮らせる環境を作るための取組を行うものです。

《事業内容》

- 外国人相談窓口の運営
- 基本的な会話や釜石で生活するうえで必要な情報を学べる「日本語教室」の開催
- より専門的に日本語を学ぶ「外国人のための日本語教室」の開催
- 日本人、外国人市民の交流の場である「釜石グローバルラウンジ」の開催

(総務費・2款1項6目/国際交流課)

## 30 みんなで創る地域会議事業 5,620千円

市民一人ひとりが地域の担い手であることを自覚し、主体的に地域づくりに関わることにより、地域の発展と自立を促すものです。

《事業内容》

- みんなで創る地域会議交付金 (8地域会議) 5,000千円
- 放流用稚魚交付金 500千円
- 地域づくりフォーラムの開催 120千円

## 31 コミュニティ支援員配置事業 11,049千円

東日本大震災の被災者に対して、地域の実情に合わせたコミュニティサロンや交流会を企画開催するほか、各地区で開催されるコミュニティ活動の情報提供を行うことで、被災者の自主的な社会参加を促し、孤立や閉じこもりの防止に努めるとともに、被災者の心身の復興に取り組むため、市内3ヶ所の生活応援センターにコミュニティ支援員を配置するものです。

《事業内容》

- コミュニティ支援員の配置 3人 (釜石、平田、鵜住居)

## 32 生活再建移行期被災者支援連絡員事業 30,732千円

市内の全ての復興公営住宅の入居者を対象として、見守り活動の実施や困りごと相談への対応等を行うものです。

《事業内容》

- 委託先 特定非営利活動法人アットマークリアスNPOサポートセンター

(総務費・2款1項7目/まちづくり課)

### 33 上小川・中小川集会所建設事業 194,558千円

地域活動の場を充実させるため、老朽化した中小川集会所を建て替え、上小川・中小川地域が合同で利用できる集会所を新たに整備するものです。

《事業内容》

- 上小川・中小川集会所建設工事 178,640千円
  - 上小川・中小川集会所建設工事監理委託料 4,400千円
  - 中小川集会所解体工事 8,140千円 等
- (総務費・2款1項7目/生活環境課)

### 34 防災行政無線整備事業 10,940千円

災害時の情報伝達手段の要であるデジタル防災行政無線の難聴地区の解消を図るため、防災行政無線戸別受信機を無償貸与するものです。

《事業内容》

- 戸別受信機設置委託料

### 35 防災士養成研修講座事業 726千円

地域防災リーダー育成のため、日本防災士機構の認証資格である防災士養成研修会に市民を推薦し、防災士の資格を取得できる機会を設けるものです。併せて、養成した防災士のフォローアップを目的にスキルアップセミナーを開催し、地域防災力の向上を図るものです。

《事業内容》

- 防災士養成研修会参加推薦人数 5人
- 防災士スキルアップセミナー 1回開催

### 36 津波避難場所整備事業 1,485千円

最大クラスの津波浸水想定に伴い指定緊急避難場所を見直したことから、避難誘導標識を新規に設置するものです。

《事業内容》

- 水海集会所前避難階段津波避難誘導標識設置委託料

### 37 自主防災組織育成助成事業補助金 800千円

地域防災力の向上のため、自主防災組織等が行う防災活動に要する経費に対し補助金を交付するものです。

《事業内容》

- 資機材整備補助 補助率 1/2 補助上限額 100千円/年 (一団体あたり)
  - 防災訓練補助 補助率 10/10 補助上限額 50千円/年 (一団体あたり)
- (総務費・2款1項13目/防災危機管理課)

### 38 新庁舎建設事業 2,572,450千円

現市庁舎の老朽化、狭隘化、分散化を解消し、住民サービスの向上、円滑な市政運営、防災拠点としての機能充足などを目的に新市庁舎を建設するものです。

《事業内容》

- 新市庁舎建設（建築主体）工事 2,249,500 千円
- 新市庁舎建設（電気設備）工事 184,800 千円
- 新市庁舎建設（機械設備）工事 102,400 千円
- 新市庁舎建設工事監理委託料 35,750 千円

（総務費・2款1項16目／資産管理課新市庁舎建設推進室）

### 39 地籍調査事業（図1） 90,000千円

第7次国土調査事業十箇年計画（令和2年度から令和11年度）に基づき、地籍調査の早期完了を目指すものです。

《事業内容》

- 一筆地（現地）調査 大字平田の一部、唐丹町の一部
- 一筆地（地積）測量 橋野町の一部、大字平田の一部、唐丹町の一部
- 地籍図作成 大字平田の一部、唐丹町の一部、橋野町の一部

（総務費・2款5項3目／国土調査推進室）

#### 40 医療費給付事業 92,015千円

重度心身障がい者及び身体障がい者（3級）の健康保持と経済的負担の軽減を図ることを目的に、医療費の自己負担金の一部を助成し、医療を受けやすい環境を提供するものです。

《事業内容》

- 一般重度心身障がい者医療給付（県単） 55,977千円
- 後期重度心身障がい者医療給付（県単） 32,044千円
- 身体障がい者（3級）医療給付（市単） 2,911千円
- 診療報酬明細書審査支払委託料等 1,083千円

（民生費・3款1項1目／市民課）

#### 41 避難行動要支援者避難支援対策事業 7,157千円

避難行動要支援者の避難支援対策を進めるため、要支援者名簿の登録及び更新に係る業務や個別避難計画の策定支援業務などを釜石市社会福祉協議会に委託（予定）して行うものです。

《事業内容》

- 要支援者登録数 195人（令和6年1月31日現在）

#### 42 医療・福祉等人材確保対策事業 11,400千円

医療分野、介護分野、保育分野等の学生に奨学金を貸し付け、市内で医療・福祉等に従事する人の養成、確保を図ろうとするものです。また、医療・福祉人材の奨学金の返還支援や定住奨励金の交付について継続して支援するものです。

《事業内容》

- 医療・福祉等従事者奨学資金貸付金 9,000千円
- 福祉人材確保型奨学金返還補助金 1,200千円
- 福祉人材確保型定住奨励金 1,200千円

#### 43 生活困窮者自立支援事業 5,612千円

生活保護に至る前の段階での自立支援対策の強化を図るため、生活困窮者が抱える複合的な課題に対して、個々の状況に応じた居住や家計改善等の相談や支援を一体的に提供しようとするものです。

《事業内容》

- 家計改善支援事業委託料 5,000千円
- 住居確保給付金 612千円

#### 44 重層的支援体制整備事業【新規】 214,887千円

属性・世代を問わない相談・地域づくりの体制整備を既存事業と一体的に実施することにより、複合化・複雑化した生活課題を抱える地域住民及びその世帯に対する包括的な支援体制並びに地域住民等による地域福祉の推進のために必要な環境を一体的かつ重層的に整備するものです。

《事業内容》

- 包括的相談支援事業
  - ・ 地域包括支援センターの運営
  - ・ 障がい者相談支援事業委託料
  - ・ 基幹相談支援センター事業委託料
  - ・ 生活困窮者自立相談支援事業委託料
- 地域づくり事業
  - ・ 地域住民グループ支援事業委託料
  - ・ 生活支援コーディネーター委託料
  - ・ 子育て支援センター運営委託料（市内5か所）
  - ・ 障がい者地域活動支援センターⅡ型事業給付費 等
- 多機関協働事業及び支援プランの作成
- アウトリーチ等を通じた継続的支援事業
  - ・ アウトリーチ等を通じた継続的支援事業委託料
- 参加支援事業

（民生費・3款1項1目／地域福祉課）

#### 45 ご近所支えあい復興事業 7,834千円

東日本大震災後、災害公営住宅への入居が進むなど、地域環境の変化に伴いコミュニティが弱体化していることから、釜石市社会福祉協議会に委託（予定）し、災害公営住宅の自治会設立支援や地域コミュニティの形成支援、地域住民による助け合い活動などを推進するものです。

《事業内容》

- 復興住宅での交流会開催等、自治組織形成支援
- 商業施設を活用した居場所づくり・仲間づくり

（民生費・3款1項1目／高齢介護福祉課）

#### 46 介護施設等整備事業費補助金 16,730千円

民間事業者が行う地域密着型サービス施設等の整備に必要な経費の一部に対して補助金を交付し、施設開設時から安定した質の高いサービスを提供するための体制整備等を支援するものです。

《事業内容》

- 介護医療院 1施設（70床）



#### 47 地域介護・福祉空間整備等交付金 1, 233千円

地域介護・福祉空間整備等交付金の中の認知症高齢者グループホーム等防災改修等支援事業を活用し、熱中症対策等のため、一定年数を経過して使用に耐えられなくなり、改修が必要となった冷暖房設備の改造工事費用を支援するものです。

《事業内容》

- 認知症対応型共同生活介護 1施設

#### 48 高齢難聴者補聴器購入費助成金 500千円

聴力の低下により日常生活に支障をきたしている高齢者等の補聴器の装用を促進し、認知症の予防と、明るく閉じこもらない日常生活を支えるため、身体障害者手帳の交付の対象とならない難聴の程度にある高齢者等に対して、補聴器の購入費用を助成するものです。

《事業内容》

- 補聴器購入費の助成

(民生費・3款1項3目／高齢介護福祉課)

#### 49 地域生活支援拠点体制整備事業 3, 689千円

障がい者の重度化・高齢化や「親亡き後」に備え、地域生活の支援を行う地域生活支援拠点の機能を「面的整備型」で整備することとし、相談支援、人材育成及び関係機関の連携を担うコーディネーターの設置、緊急時の受け入れ対応を行う短期入所事業所への給付を行い、障がい者が安心して地域生活を送るための体制整備を行うものです。

《事業内容》

- 障がい福祉コーディネーターの設置 1人
- 短期入所事業所での緊急時受入対応に係る給付

#### 50 障がい理解音楽祭開催事業【新規】 500千円

障がいのある人となない人が触れ合うことで、多様性を認め合う、インクルーシブな社会の実現を目指すため、ストリートで障がい者が参加する音楽イベントを開催し、人々の気づきと変容を促すものです。

《事業内容》

- 障がい理解音楽祭の開催

#### 51 手話言語理解促進事業 1, 220千円

ろう者とろう者以外の者が共生することのできる地域社会を実現することを目的に、手話に対する理解、手話の普及、地域において手話を使用しやすい環境の構築を進めようとするものです。

《事業内容》

- 謎解きに手話を取り入れた異言語脱出ゲームの開催

(民生費・3款1項6目／地域福祉課)

## 52 ファミリーサポートセンター事業 946千円

子どもの預かり等、登録会員同士の相互援助活動に関する連絡・調整業務を特定非営利活動法人母と子の虹の架け橋に委託（予定）して行うものです。

《事業内容》

- ファミリー・サポート・センター運営委託
- サポーター養成講座の開催

## 53 地域子ども・子育て支援事業 54,601千円

### ● 延長保育事業 10,602千円

保育所等において通常の保育時間を超えて園児を預かるものです。

《事業内容》

- 保育所等 8か所（甲東こども園、かまいしこども園、平田こども園、中妻子供の家保育園、小佐野保育園、鵜住居保育園、釜石神愛幼児学園、ピッコロ子ども倶楽部桜木園）

### ● 一時預かり事業 28,808千円

家庭において一時的に保育が困難となった乳幼児を主として昼間、こども園・保育所・幼稚園等で一時的に預かるものです。

《事業内容》

- 一般型 8か所（甲東こども園、かまいしこども園、平田こども園、中妻子供の家保育園、鵜住居保育園、ピッコロ子ども倶楽部桜木園、きらきら保育園、虹の家）
- 幼稚園型 4か所（甲東こども園、かまいしこども園、平田こども園、正福寺幼稚園）

### ● 病児保育事業 14,179千円

集団での保育が難しい病後児を専用スペースで預かり、看護師・保育士が保育を行う病後児対応型と保育中に体調不良となった児童を保護者が迎えに来るまでの間看護師等が緊急的な対応を図る体調不良児対応型の病児保育を実施するものです。

《事業内容》

- 病後児対応型 ピッコロ子ども倶楽部桜木園内 病後児保育室ほほえみ
- 体調不良児対応型 鵜住居保育園、釜石神愛幼児学園

### ● ホットカード対応分【市独自策】 1,012千円

教育・保育施設に入所していない未就学児を養育する保護者が、一時預かり保育、病後児保育、ファミリー・サポート・センター、産後ケア事業を利用する際に「ホットカード」を提示し、利用料が免除されることによって、子育てを支援するものです。

《事業内容》

- 一時預かり保育、病後児保育、ファミリー・サポート・センター、産後ケア事業を利用する際に生じる利用料を限度額の範囲内で免除する。（限度額は一年度当たり30,000円（利用児童に1歳未満のきょうだいがいる場合等の要件がある場合は、一年度当たり50,000円））

#### 54 児童館管理運営費 28,674千円

釜石市社会福祉協議会を指定管理者として効率的に児童館を運営し、児童に健全な遊びの場を与え、健康を増進し情操を豊かにする健全育成の場を提供するものです。

《事業内容》

- 4館（上中島児童館、鵜住居児童館、唐丹児童館及び栗林児童館）

#### 55 児童健全育成事業 118,605千円

核家族化の進行や両親の共働きが一般化していることから、昼間保護者のいない放課後児童に対して、その育成・指導、遊びによる発達の助長などを行い、児童の健全育成を図る場として、学童育成クラブの運営を行うものです。また、学童育成クラブの現場で働く方々の収入の引上げに必要な費用について委託料を増額するものです。

《事業内容》

- 運営主体
  - ・ 釜石市社会福祉協議会（鵜住居、唐丹、双葉、小佐野、小佐野第二、上中島、栗林学童育成クラブ）
  - ・ 父母会（白山学童育成クラブ）
  - ・ 特定非営利活動法人アットマークリアスNPOサポートセンター（釜石学童育成クラブ）
  - ・ シダックス大新東ヒューマンサービス(株)（甲子、甲子第二、平田学童育成クラブ）

#### 56 特定教育・保育施設支援事業 39,613千円

国や県の制度に基づき、特定教育・保育施設に対して、保育人材を確保するための費用や保育環境の向上に関する費用等を支援することで、保育士等の確保や負担軽減、離職防止に繋げるものです。また、市独自の施策として、保育士等の処遇改善や資質の向上、障がい児の受入促進に向けた人員や環境整備に対する費用を支援し、質の高い保育の安定的供給や障がい児保育の一層の充実を図るものです。

《事業内容》

- |                        |          |        |
|------------------------|----------|--------|
| ○ 子育て支援員研修の実施          | 797千円    |        |
| ○ 保育所等におけるICT化推進等事業補助金 | 1,725千円  |        |
| ○ 保育体制強化事業補助金          | 2,400千円  |        |
| ○ 保育補助者雇上強化事業補助金       | 6,736千円  |        |
| ○ 保育士宿舍借り上げ支援事業補助金     | 315千円    |        |
| ○ 民間保育所産休等代替職員費補助金     | 1,902千円  |        |
| ○ 医療的ケア児保育支援事業補助金      | 5,290千円  |        |
| ○ 保育環境改善等事業補助金         | 1,800千円  |        |
| ○ 特定教育・保育施設等振興事業補助金    | 17,148千円 | 【市独自策】 |
| ○ 就学前教育・保育施設整備事業補助金    | 1,500千円  |        |

**57 心豊かな子ども育成事業 800千円**

民間団体等に対して自然遊びに係る経費を助成し、多様な自然保育や体験活動及び釜石の自然を通じて、子どもたちが豊かな心を持ちながら郷土愛が育まれることを目指すものです。

《事業内容》

- 自然遊び場事業補助金

**58 日中一時支援サービス自己負担金補助金 111千円**

幼児教育・保育の無償化に伴い市が独自に行うもので、対象となる修学前の3歳児～5歳児の子どもが利用する日中一時支援サービスの自己負担金に対して補助するものです。

《事業内容》

- 上限額 ・教育・保育施設に在園していない子ども 月額37,000円  
・幼稚園等の教育施設に在園しているが、子育てのための施設等利用給付の認定を受けていない子ども 日額450円／月額11,300円

**59 支援につなぐ子どもの居場所づくり事業 4,500千円**

子どもたちが社会的孤立に陥らないように、学習支援や不登校対応などの子どもの居場所づくりや心のケアを行い、居場所を利用する子どもや家庭を適時必要な支援につなげる取組を行うものです。

《事業内容》

- 学習支援を通した子どもサポート事業委託料

**60 地域こどもの生活支援強化事業 500千円**

多様かつ複合的な困難を抱える子どもたちに対し、世代間交流を行い、子どもたちを地域で見守る環境づくりにつなげるため気軽に立ち寄れる食事等の提供を行う民間団体の活動を支援するものです。

《事業内容》

- 子どもの居場所づくり支援事業補助金

**61 こども家庭センター運営事業【新規】 20,472千円**

母子保健と児童福祉の両機能を一体的に運営する「こども家庭センター」を設置し、妊産婦や子ども、子育て世帯に対し相談支援体制を強化し、切れ目のない包括的・継続的な支援を実施するものです。

《事業内容》

- 専門性を有する職員配置による支援の一体的な実施
  - ・統括支援員ほか（保健師等） 2人
  - ・心理担当職員及び事務処理担当職員（会計年度任用職員） 2人
  - ・ママサポブック（妊産婦向け情報冊子）の作成

## 62 幼児教育推進事業【新規】 151千円

子どもの生きる力の基礎となる資質・能力を育成するため、施設種や組織の枠組みを超えた一体的な幼児教育推進体制の構築を築きながら、就学前教育の質の高い教育の推進を図るものです。

《事業内容》

- 幼児教育アドバイザー養成研修経費 29千円
- 幼児教育施設職員合同研修会開催経費 122千円

(民生費・3款2項1目/子ども課)

## 63 子ども・子育て支援給付事業 969,669千円

年齢や保育の必要性の有無によって決定する認定区分に基づいて、在籍する児童数に応じて施設型給付、施設等利用給付又は地域型保育給付を施設・事業者に対して行うとともに、令和元年10月からスタートした幼児教育・保育の無償化に関連して、国の無償化制度の対象とならない世帯に対しても、市独自に副食費を無償化する補足給付を行い、子育て世帯の負担軽減を図るものです。また、国の方針に基づき、教育・保育の現場で働く方々の収入の引上げに必要な費用を給付するものです。

《事業内容》

- 施設型給付費
  - ・ 私立保育所（利用者負担額は市が徴収） 5か所  
給付費（委託料）＝公定価格（国が定める教育・保育に要する費用）
  - ・ 私立認定こども園（利用者負担額は施設が徴収） 4か所  
給付費（扶助費）＝公定価格－利用者負担額  
※利用者負担額  
世帯の市町村民税額によって算定し、市が定める利用者負担額（保育料）
- 地域型保育給付費
  - ・ 小規模保育事業所（利用者負担額は事業者が徴収） 4か所  
給付費（扶助費）＝公定価格－利用者負担額
- 施設等利用給付費
  - ・ 認可外保育施設  
利用費（扶助費）：3歳以上（月額上限37,000円）  
3歳未満非課税世帯（月額上限42,000円）
  - ・ 預かり保育利用  
利用費（扶助費）：450円×利用日数（月額上限11,300円）
- 副食費の実費徴収に係る補足給付費【市独自策】
  - ・ 対象児童数（令和6年2月現在）  
保育認定児分 346人  
教育認定児分 59人

(民生費・3款2項2目/子ども課)

#### 64 医療費給付事業 105,517千円

令和4年8月診療分から、子ども医療費助成制度および妊産婦医療費助成制度を拡充し、所得制限撤廃と医療費の自己負担金の無償化を行い、合わせてひとり親家庭の子どもの医療費についても、同様の無償化を行いました。出産から子育てまで経済的負担の軽減を図り、地域の将来を担う子どもたちの健全な発達を促進するものです。

《事業内容》

|                  |          |
|------------------|----------|
| ○ 子ども医療給付（県単）    | 14,154千円 |
| ○ 妊産婦医療給付（県単）    | 6,451千円  |
| ○ ひとり親家庭医療給付（県単） | 15,065千円 |
| ○ 子ども医療給付（市単）    | 61,200千円 |
| ○ 妊産婦医療給付（市単）    | 3,820千円  |
| ○ 診療報酬明細書支払委託料   | 4,827千円  |

（民生費・3款2項3目／市民課）

#### 65 救急医療対策事業 20,203千円

地域にある限られた医療資源の中で、中核病院の負荷を軽減する等、地域で連携して救急医療体制を維持することを目的として、医師会、歯科医師会、民間病院、大槌町と連携し、医科・歯科診療所の休日当番医制を確保するとともに、民間病院を補助しながら輪番制で救急医療体制を維持するものです。

《事業内容》

- 在宅当番・救急医療情報提供実施事業委託料  
日曜日及び祝祭日の救急医療を確保するため、当番医による診療を確保するもの
- 休日歯科当番医制事業委託料  
日曜日午前中の歯科救急医療を確保するため、当番医による診療を確保するもの
- 小児救急医療啓発活動事業委託料  
市内に小児科医が少ない状況であることから、保育所やこども園等にて、医師による講演会を開催し、保護者の小児救急医療に関する知識を啓発するもの
- 病院群輪番制病院運営事業補助金  
土曜日、日曜日、祝祭日及び夜間における救急患者の受け入れなど釜石保健医療圏の二次救急医療体制を維持するため、対象医療機関の運営を支援するもの

**66 母子保健事業 24,639千円**

安心して妊娠・出産・育児ができるよう、また子どもの健やかな成長を支え、見守るために、各種健康診査、乳児訪問や保健指導など、切れ目のない支援を妊娠期から子育て期を通して行うほか、妊娠や出産などに関する情報を積極的に提供することで不安解消に努め、妊産婦を支援するものです。

《事業内容》

- 妊婦健康診査、産婦健康診査、新生児聴覚検査、乳児健康診査、6ヵ月児健康診査、1歳6ヵ月児健康診査、3歳児健康診査、4歳6ヵ月児発達検査
- 母子健康手帳の交付、パパママ準備教室、もぐもぐごっくん教室・かみかみごっくん教室（月齢に応じた離乳食教室）の開催

**67 地域医療連携推進事業 1,285千円**

地域の限られた医療資源を効率的に且つ効果的に活用し、市民が地域で安心して暮らせるまちづくりを実現することを目的として、医師会と連携し、急性期病院を支えるため、必要に応じて応援医師を派遣するほか、医療・介護関連情報を共有する取組等を実施するものです。

《事業内容》

- 釜石地域医療応援医サポート事業補助金
- かまいし・おおつち医療情報ネットワーク参加負担金 等

**68 医師確保対策事業 2,705千円**

岩手県及び県内市町村が連携して市町村医師養成事業を実施することにより、将来、県内の公立病院等で地域医療に従事する医師を志す医学生に対し、修学費用を支援することで、県内の医師確保を図るものです。

《事業内容》

- 市町村医師養成事業負担金

**69 がん患者医療用補正具購入費助成金 100千円**

がん患者の治療と社会参加の両立を支援し、療養生活の質の向上と経済的負担の軽減を図ることを目的として、医療用ウィッグの購入費の一部を補助するものです。

《事業内容》

- 補助率 1/2
- 上限額 20千円

## 70 歯科保健事業 1, 222千円

市民の健康増進を図ることを目的として、口腔の健康に関する知識の普及啓発、歯科健康診査、保健指導及び歯予防活動を行うものです。

《事業内容》

- 妊婦歯科健康診査、2歳児いい歯健康診査
- フッ化物塗布事業  
1歳～12歳を対象に年3回フッ化物塗布とう歯予防の普及啓発を実施
- フッ化物洗口導入支援事業  
保育所やこども園等におけるフッ化物洗口の導入や事業の継続を支援

## 71 がん検診事業 53, 092千円

市民の健康増進を図ることを目的として、各種がん検診を実施し、疾患の早期発見と適切な治療勧奨を行うものです。

《事業内容》

- 胃がん検診：40歳以上の男女、1回/年
- 大腸がん検診：40歳以上の男女、1回/年
- 乳がん検診：40歳以上の女性、1回/2年
- 子宮頸がん検診：20歳以上の女性、1回/2年
- 肺がん検診：40歳以上の男女、1回/年

## 72 みんなの健康づくり応援事業 2, 471千円

自発的・主体的に生活習慣を改善するきっかけとするため、個人が自発的・主体的に行う健康に資する活動に対しインセンティブを付与し、市民の健康意識を高め健康増進を促すものです。

《事業内容》

- 対象：市に住所または居所を有する18歳以上（高校生を除く）の者
- 対象者が健康づくりに関する取組に参加し、ポイント（ポイントの種類：ウォーキング、健（検）診、健康イベント、スポーツ、自主活動等）を集め、ポイント獲得者に特典を進呈

## 73 健康寿命日本一はじめの一步プロジェクト事業 6, 237千円

働き世代の健康増進を図ることを目的として、市内事業所などを対象に健康経営の普及啓発を行うとともに、生活習慣の改善や運動習慣の定着などを支援するものです。

《事業内容》

- 市内スポーツクラブとの連携による働き世代の運動習慣定着に向けた支援
- 健康経営に取り組む企業に対する支援



#### 74 妊産婦支援事業 27,654千円

妊産婦を支援することを目的として、経済的な支援を行うほか、妊娠や出産に関する悩みや不安を抱える妊産婦には、保健師や助産師などによる専門的な相談・指導と心身のケアを行うものです。

《事業内容》

- 妊婦応援給付金、妊産婦健康診査等アクセス支援助成金
- 産前・産後サポート事業委託料、産後ケア事業委託料
- 出産・子育て応援事業給付金

#### 75 地域医療DX推進事業【新規】 500千円

医師不足に伴う診療科の偏在や地域公共交通網の縮小など、地域医療体制の確保が課題となっている中、誰でも安心して医療を受けられる地域を維持・構築するため、自宅等で診療を受けることができる「オンライン診療」の検討など、医療関係者及び住民の利便性向上に向け、医療のDXに関する理解を深めるものです。

《事業内容》

- 「医療DX」について、広く市民に啓発するためのシンポジウム等の開催（1回）
- 医師や医療専門職を対象とした「医療DX」について理解を深めるための研修会等の開催（3回）

（衛生費・4款1項1目／健康推進課）

#### 76 予防接種事業 107,243千円

予防接種法に基づき定期予防接種を実施するほか、市独自の支援策として任意予防接種の接種費用の一部を助成し、子どもの健康の維持と子育て世帯の経済的負担の軽減を図るものです。

また、子宮頸がんワクチンについては、定期接種の対象である小学6年生から高校1年生に加えて、接種機会を逃した女性（17歳～27歳）への接種費用の全額を負担し接種を支援するものです。

《事業内容》

- 定期予防接種 集団予防接種（二種混合）、麻しん・風しん、インフルエンザ、日本脳炎、Hib、小児肺炎球菌、子宮頸がん、高齢者肺炎球菌、四種混合、BCG、水痘、B型肝炎、ロタウイルス、緊急風しん抗体検査及び予防接種
- 任意予防接種（一部助成） 小児インフルエンザ、おたふくかぜ 【市独自策】

（衛生費・4款1項2目／健康推進課）

## 77 家庭用新エネルギー導入支援事業補助金 1,500千円

2050年の脱炭素社会を見据え、二酸化炭素排出の削減に向け、太陽光発電などの新エネルギーを導入する場合、その設置費用の一部を予算の範囲内で補助し、新エネルギーの導入の促進を図るものです。

### 《事業内容》

- 対象施設及び補助金額
  - ・ 太陽光発電システム 設置費用の10分の1 (50千円上限 ※ワット数による)
  - ・ 蓄電池 設置費用の10分の1 (50千円上限)

## 78 釜石斎場運営経費 33,970千円

安定した火葬炉の稼働を図るため、火葬炉の保守点検や改修工事を実施するとともに、火葬炉の運転や受付業務をはじめとした施設の運営に係る経費を支出するものです。

### 《事業内容》

- 釜石斎場火葬業務及び清掃業務等委託料 11,484千円
- 火葬炉改修工事 7,700千円 等

## 79 水道未普及地域対策事業補助金 12,000千円

水道事業の給水区域以外の区域において、飲用水確保困窮者が新規で飲用井戸等の整備を行う場合に要する経費を補助し、安全な飲用水の安定的な確保と公衆衛生及び生活環境の向上を図るものです。

### 《事業内容》

- 対象とする水道未普及区域  
(釜石市水道事業給水条例に規定する給水区域以外の区域)
  - ・ 甲子町(大洞)・鵜住居町(外山)・両石町(女遊部)
  - ・ 橋野町(青ノ木・中村・能舟木・横内・古里・沢桧・早柘)
  - ・ 唐丹町(山谷・荒川・川目(鍋倉)) など
- ※ ただし、給水区域の区域内であっても、配水管の整備がなされていない、又は整備に相当の期間を要する区域等を含むものとする。
- 水源確保については、飲用井戸の掘削に要する経費のみ補助  
(沢水を水源とするなどの従来の方法のものは該当しない)
- 補助率 8/10以内
- 補助上限額 800千円
- 共同による整備は、それぞれが負担する経費を交付対象とする。

(衛生費・4款1項4目/生活環境課)

## 80 浄化槽設置整備事業補助金 9,402千円

下水道や集落排水の無い地域においても、水洗化による快適な生活環境と公衆衛生の向上を図るため、浄化槽を設置する人に、国の助成制度を活用し設置工事にかかる費用の一部を補助するものです。

### 《事業内容》

- 浄化槽設置整備費補助
  - ・ 設置予定数 13基 補助限度額 (6~7人槽の場合) 474千円
- 単独浄化槽及びくみ取り便槽の転換に係る宅内配管工事費補助
  - ・ 設置予定数 8基 補助限度額 300千円
- 単独浄化槽撤去費補助
  - ・ 設置予定数 4基 補助限度額 120千円
- くみ取り便槽撤去費補助
  - ・ 設置予定数 4基 補助限度額 90千円

(衛生費・4款1項4目/下水道課)

## 81 ごみ処理経費 257,922千円

家庭から排出される一般ごみ、資源物及び粗大ごみの収集作業、一般ごみの溶融処理において岩手沿岸南部クリーンセンターで発生する集塵灰の最終処分場への定期運搬・埋立処分及び家庭から排出された使用済乾電池・蛍光灯等の処理施設への運搬・処分を行うものです。

### 《事業内容》

- ごみ及び資源物(ペットボトル含む)収集運搬委託料
- 粗大ごみ収集運搬委託料
- 集塵灰運搬及び処分委託料
- 使用済乾電池・蛍光灯等運搬及び処分委託料 等

## 82 リサイクル推進事業 3,659千円

生活環境の保全と公衆衛生の向上を図るため、ごみカレンダーの配付等による市民への周知により一般廃棄物の適正処理に努めるほか、ごみの減量・再利用・リサイクルの3Rの推進を目的として各種補助金等の交付により、循環型社会の形成を目指すものです。

### 《事業内容》

- ごみ減量化推進市民懇話会の開催 2回
- 地域クリーンアップ活動の推進
- ごみカレンダーの配付
- 資源物回収事業推進奨励金
- ごみ箱集約化推進事業補助金 等

**83 プラスチック使用製品廃棄物の分別収集・再商品化事業【新規】 400千円**

令和4年4月に「プラスチックに係る資源循環の促進等に関する法律」が施行されたことに伴い、本市においても令和7年度以降にプラスチック使用製品廃棄物の分別収集・再商品化の取組を導入するにあたって、住民への周知や普及啓発の取組を行うものです。

《事業内容》

- 普及啓発チラシの作成 等

(衛生費・4款2項2目／生活環境課)

**84 地域雇用サポート事業 30,581千円**

市内商業施設内にしごと・くらしサポートセンターを設置し、求職者等及び地域事業者を対象とした相談業務やセミナーイベント等の実施により、求職者の早期就労支援や潜在労働力の発掘、地域事業者の人材確保の支援を行うものです。また、移住希望者に対する相談窓口も設置し、本市での雇用や暮らしに関する情報提供等のサポートを一体的に行うことにより、本市での円滑な就職及び定住に結び付くよう支援を行うものです。

《事業内容》

- 施設運営委託料
- セミナー開催等委託料
- 施設賃借料 等

(労働費・5款2項1目／商工観光課)

**85 中山間地域等直接支払推進事業 4, 553千円**

農業の生産条件の不利な中山間地域において、農業生産活動が継続的に行われるよう集落の活動体制の維持・強化を目的に支援するものです。

《事業内容》

- 対象集落 3集落（中村集落、栗林集落、早栃集落）

**86 鳥獣被害防止総合対策事業 5, 996千円**

野生鳥獣による農林業被害や生活被害の防止のため、網の有償配付や追払い用煙火の購入を行うほか、事故等で死んだ野生鳥獣の死骸を回収する業務委託を実施するものです。

《事業等の内容》

- 鳥獣被害対策実施隊員報酬（55人） 660千円
- 住民配付用シカ防護網の購入費（200反） 1,232千円
- クマ・サル追払い用煙火の購入費 199千円
- 野生鳥獣死体処理委託料 3,000千円
- 釜石地区鳥獣対策協議会補助金 600千円
- 狩猟免許新規取得事業補助金 250千円 等

**87 多面的機能支払推進事業 1, 421千円**

農業・農村が有する多面的機能を発揮するため、地域が共同で行う農地の保全等の活動に対する支援及び助言指導等を行うものです。

《事業内容》

- 対象組織 2組織（栗林地区活動組織、下荒川地区活動組織）

**88 経営所得安定対策推進事業補助金 472千円**

農家の経営安定や食料自給率の維持向上を目的として、国の経営所得安定対策の実施に必要な水田台帳の整備や現地確認等に要する経費を事業主体へ補助するものです。

《事業内容》

- 補助先 釜石地域農業再生協議会

**89 地域計画策定推進緊急対策事業 1, 000千円**

これまで国が推進してきた人・農地プランが令和5年度から地域計画として法定化されたことから、将来の農業の方向性を明らかにするとともに、地域農業の担い手の確保と農業生産基盤の維持を図るため、市内の未策定集落の策定を推進するものです。

《事業内容》

- 策定集落 4集落（橋野、栗林、甲子、鶉住居）

**90 農業振興総合支援事業補助金 2,500千円**

農業従事者の維持と、新規就農者の確保を図るとともに、地域振興作物の作付の拡大や労働力の確保を総合的に支援することで、農業経営の規模拡大による所得の向上等に向けた取組を促進するものです。

《事業内容》

- 地域振興作物作付支援（地域振興作物の種苗費及び施設・機械・資材費）
- 雇用労働力確保支援（雇用労働力の確保）
- 農福連携支援（福祉施設等への農作業の委託費）
- 加工品開発支援（市内産農産物を使用した加工品開発費） 等

**91 釜石型農業活性化事業【新規】 1,704千円**

釜石ならではの農業の展開に向けた仕組みづくりなど、収益性の高い品目の導入推進や特産品である甲子柿の生産拡大・販路拡大等に向けた取組を促進するとともに、地産地消の推進を図りながら、農業者の所得向上と安定化に向け取り組むものです。

《事業内容》

- すずこま（トマト）の栽培推進・消費拡大
- 甲子柿の生産拡大・販売拡大
- 軽トラ市の開催 等

**92 観光農園設置事業 3,250千円**

市民の憩いや交流の場となる観光農園の整備を進めるとともに、ラベンダーの栽培を通じて農業の多面性である教育面、福祉面、国際交流面等に寄与する取組を実施するものです。

《事業内容》

- 定植会イベントの開催
- ラベンダーに関する出前講座の開催 等

**93 甲子林業センター改修事業【新規】 23,100千円**

屋根の防水加工の劣化により雨漏りが発生し、施設内部にも悪影響を及ぼしていることから、屋根の改修工事を実施するものです。

《事業内容》

- 屋根防水改修工事

（農林水産業費・6款1項3目／水産農林課）

**94 青ノ木地区飲雑用水施設整備事業【新規】 5,000千円**

飲雑用水施設について、施設占用の更新時期を迎えることから、必要な更新を行うものです。

《事業内容》

- 飲雑用水施設更新委託料

（農林水産業費・6款1項4目／水産農林課）

**95 農業用施設長寿命化事業 5,000千円**

農業用施設長寿命化計画に基づき、緊急に対応が必要な補修工事等を実施し、計画的な施設長寿命化を図るものです。

《事業内容》

- 狐鼻水路水門補修工事

(農林水産業費・6款1項5目/水産農林課)

**96 有害鳥獣対策事業 9,159千円**

ニホンジカの有害捕獲数に応じた捕獲単価の段階的加算や、有害捕獲後の焼却処分費を市が負担することにより、有害鳥獣の捕獲を推進するものです。

《事業内容》

- シカ等有害捕獲委託料 8,154千円
- 有害捕獲等処理手数料 700千円
- 鳥獣食害防止対策事業補助金 285千円 等

**97 森林経営管理事業 57,520千円**

森林環境譲与税を財源として、森林の環境を整備し、二酸化炭素吸収源としての機能の発揮と災害防止を図るとともに、森林資源の活用により林業の成長産業化に向けた取組を実施するものです。

《事業内容》

- 私有林人工林整備事業委託料 20,000千円
- 森林環境整備事業委託料 10,000千円
- 森林資源計測解析委託料 10,000千円
- 森林経営管理制度推進委託料 4,700千円
- 林地台帳整備委託料 3,498千円
- 森林・林業・木材普及事業委託料 2,000千円
- 林業の担い手確保・人材育成委託料 1,500千円
- 釜石市産木材利用拡大住宅支援事業補助金 2,250千円
- 森林整備促進作業道作設事業補助金 2,000千円
- 森林クラウドシステム利用料 396千円
- 釜石地方森林整備推進協議会負担金 300千円 等

**98 森林病虫害等防除緊急対策事業 2,400千円**

森林病虫害(カシノナガキクイムシ)を駆除することにより、被害拡大の防止、森林の公益的機能の維持を図るとともに、倒木の可能性がある枯死木を除去することで、市民生活の安全を確保するものです。

《事業内容》

- 森林病虫害等駆除委託料 1,400千円
- いわて環境の森整備事業(枯死木除去)委託料 1,000千円

**99 河川安全対策事業（図2） 23,442千円**

令和元年台風第19号にて、特に大きな被害が確認された7地区（東部（西）地区、東部（東）地区、中妻排水区、両石地区、平田地区、尾崎白浜地区、佐須地区）で実施した被害検証結果に基づき、両石地区と尾崎白浜地区で流木・土砂止、沈砂池、スクリーン等の施設を整備するものです。

《事業内容》

- 河川安全対策工事

（農林水産業費・6款2項2目／水産農林課）

**100 漁業共済掛金補助金 6,750千円**

わかめ、ほたて、こんぶ、かき養殖業者が加入する特定養殖漁業共済の掛金の一部、及び漁業施設共済の掛金の一部を補助するものです。

《事業内容》

- 契約者負担掛金の30%

**101 水産業振興事業 2,350千円**

新鮮で安全な地場水産物を市内外へ発信し、広くPRするため、市内の生産団体、加工業者等が各種イベント等で行うPRに係る経費の補助を行うとともに、サケふ化放流事業に要する経費の補助などを行うものです。

《事業内容》

- 釜石産水産物PR事業補助金（補助率1/2、上限100千円） 500千円
- 「海の日」記念事業負担金 150千円
- 釜石水産まつり事業負担金 200千円
- サケふ化放流事業緊急支援補助金（補助率1/2） 1,500千円

**102 さかなのまち活性化事業 13,312千円**

釜石地域の水産業の新たな品目として、近年好まれる食材であるサーモン類のうち、日本固有の在来種であり、高級魚でもあるサクラマス の育種研究開発を、岩手大学等との連携によって確立するとともに、フォーラムの開催やイベント等で周知を行うことにより、「さかなのまち」としての活性化を進めるものです。

《事業内容》

- サクラマスPR委託料 4,500千円
- 販促物製作委託料 478千円
- 共同研究負担金（サクラマス） 7,992千円
- フォーラム等開催経費 306千円 等



**103 水産加工業人材確保支援事業補助金【新規】 14,000千円**

当市の基幹産業である水産加工業のDXの推進による付加価値と給与水準の向上を支援することで雇用の維持・安定を図るものです。

《事業内容》

- 水産加工業人材確保支援事業補助金（2件）

**104 釜石版ブルーカーボン・オフセット制度運営事業補助金 300千円**

当市では2050年までに二酸化炭素排出実質ゼロを目指していることから、市内で養殖生産されているワカメ・コンブが吸収したCO2量をクレジット化し、販売する釜石版ブルーカーボン・オフセット制度を引き続き、運用することで、カーボンニュートラルに貢献しようとするものです。

《事業内容》

- 補助先 (株)かまいしDMC

**105 釜石市魚市場生産・機能体制強化事業 10,180千円**

地方卸売市場釜石市魚市場を運営する釜石市漁業協同組合連合会が実施する廻来船や地元漁船等への給氷費用助成事業に対する支援等、魚市場機能の強化及び水揚増強対策を推進することで漁業者へのサービス向上に寄与し、漁業所得の向上を目指すものです。

《事業内容》

- 釜石市魚市場水揚奨励補助金（廻来船）（補助率1/3、上限500千円） 4,000千円
- 釜石市魚市場水揚奨励補助金（地元漁船）（補助率1/3、上限200千円） 3,000千円
- 釜石市魚市場水揚増強対策事業補助金 3,000千円
- 水揚げ漁業者への贈答品（廻来船） 180千円

（農林水産業費・6款3項2目／水産農林課）

**106 水産物供給基盤機能保全事業（図3） 80,188千円**

室浜漁港（片岸地区）の防波堤の杭基礎が自然条件の変化に伴う高波・波浪等の影響により損傷していることが判明したことから、漁港の安全確保のため、機能保全を図るものです。

《事業内容》

- 室浜漁港（片岸地区）防波堤復旧工事

## 107 県営漁港整備負担金 11,510千円

県営漁港整備事業に対し事業費の10%を定額負担し、漁港施設の基盤整備・維持を行うものです。

《事業内容》

- 両石漁港整備事業 1,000千円
- 唐丹漁港整備事業 1,810千円
- 小白浜漁港整備事業 1,900千円
- 箱崎漁港整備事業 6,800千円

(農林水産業費・6款3項5目/水産農林課)

## 108 中小企業融資事業費 124,300千円

### ● 中小企業振興資金融資制度 123,000千円

中小企業振興資金の融資原資を市内の各金融機関に預託し、預託金の10倍までの融資枠を設定して融資斡旋を行い、さらに利子と保証料の一部を助成することによって中小企業者の負担を軽減し経営の安定を図るものです。

《事業内容》

- 預託金 100,000千円 (貸付限度額 12,500千円～50,000千円)
- 利子補給補助金 16,000千円 (利子補給率 年1.0%～1.75%)
- 保証料補給補助金 7,000千円 (保証料補給率 0.25%～1.2%)

### ● 岩手県小規模小口資金融資制度 300千円

市内中小企業者の振興育成を図るため、岩手県小規模小口資金の利用者に対し利子及び保証料の一部を助成することにより、市内中小企業者の負担を軽減し経営の安定を図るものです。

《事業内容》

- 利子補給補助金 100千円 (利子補給率 年0.3%)
- 保証料補給補助金 200千円 (保証料補給率 0.25%～1.0%)

### ● 経営安定支援事業利子補給制度 1,000千円

小規模事業者経営改善資金制度(マル経融資)の利用者に対し利子の一部を助成することにより、小規模事業者の経済的な負担を軽減し経営の安定を図るものです。

《事業内容》

- 利子補給補助金 1,000千円 (利子補給率 年0.5%)

**109 釜石商工会議所事業 8, 200千円**

● **中小企業振興・調査広報事業補助金 4,500千円**

市内商工業者の発展のために活動している釜石商工会議所の事業費及び運営費の一部を助成するものです。

● **中小企業相談所事業補助金 800千円**

巡回及び窓口相談を実施して各種支援制度の情報を提供するとともに、実情に即した経営指導を行う中小企業相談所事業に対して助成するものです。

● **小規模事業者経営発達支援推進事業補助金 2,900千円**

経済動向の把握、需要動向の分析、経済状況の分析、事業計画の策定支援及び計画の実行支援など、小規模事業者経営発達支援推進事業に対して助成するものです。

《事業内容》

- 経営発達支援事業の推進
- 新たな需要開拓支援

**110 釜石・大槌地域産業育成センター事業 41, 235千円**

釜石・大槌地域における中核的な産業支援機関である公益財団法人釜石・大槌地域産業育成センターの運営にかかる経費及び中小企業の育成支援事業に対して助成するものです。

《事業内容》

- 管理運営事業補助金 36,000千円
- 土地賃借料 635千円
- 地域産業育成事業補助金 4,600千円

**111 起業挑戦サポート事業 5, 100千円**

関係機関と連携の上、起業希望者の掘り起こし、起業塾やセミナーの開催及び専門家による伴走支援並びに開業経費の一部補助を行うことで、市内での起業創業を促進し、新たな産業や価値の創出と地域経済の活性化を図るものです。

《事業内容》

- 起業支援事業委託料 2,000千円
- 事業承継実態調査委託料 600千円
- 起業挑戦サポート事業補助金 2,500千円

### 112 地域企業経営力向上事業【新規】 500千円

市内事業者、関係機関及び市との意見交換の場や事業者アンケート等を通じて経営支援に係る詳細なニーズを把握するとともに、市内事業者を対象に、経営者としてのマインドセットや幹部候補の資質向上に向けた支援を行い、地域の次世代をけん引する中核的企業を育成することで、市内事業者の経営力底上げ及び地域経済活性化を図るものです。

《事業内容》

- 事業者、関係機関及び市による意見交換会
- アンケート及びヒアリング調査
- 経営者育成セミナー

(商工費・7款1項2目/商工観光課)

### 113 企業誘致推進事業 1,929千円

安定した雇用の創出と将来を見据えた産業力を備える観点から、市内産業への波及効果や道路・港湾の物流機能向上を踏まえた企業誘致活動を行うものです。

《事業内容》

- 企業誘致活動等旅費 1,188千円
- 企業信用調査負担金 132千円 等

### 114 研究開発推進事業 6,028千円

市内事業者の事業拡大、新規事業の創出及び地域産業を担う人材の育成など様々なニーズに応えるため、大学等研究機関のシーズとのマッチング支援や市内事業者が行う共同研究等への助成を行うなど、産学官連携の推進による地域産業の活性化を図るものです。

《事業内容》

- 産学共同研究推進事業補助金 1,000千円
- 土地賃借料 4,838千円 等

### 115 工場等取得補助金 160,000千円

企業誘致による雇用の創出と産業振興のため、誘致企業の工場新設に対して、市企業立地奨励措置要綱に基づき補助金を交付するものです。

《事業内容》

- 交付先 岩手資源循環㈱ (釜石総合リサイクルセンター)
- 所在地 釜石市大字平田第3地割 (平田埋立地)
- 業務概要 プラスチック廃棄物及び産業廃棄物の再資源化等
- 操業開始 令和6年10月 (予定)

(商工費・7款1項2目/国際港湾産業課)

#### 116 再生可能エネルギー導入推進事業 4,632千円

海洋エネルギーの利活用推進の取組を支援するとともに、釜石広域ウインドファームにおける風力発電施設の更新・拡張計画を後押しし、各種再生可能エネルギーの導入推進による地域振興を図るものです。

《事業内容》

- 海洋エネルギー関連産業創出事業補助金 4,260千円 等  
(補助先：(公財)釜石・大槌地域産業育成センター)  
(商工費・7款1項2目/国際港湾産業課ゼロカーボンシティ推進室)

#### 117 観光物産PR経費 20,470千円

(一社)釜石観光物産協会の運営に助成するとともに、当市の魅力ある観光物産について広くPRするため、ガイドブック作成に加え、各種広告を行い、多くの観光客の誘客を推進するものです。

《事業内容》

- 物販PR旅費 329千円
- 釜石観光ガイドブック作成 4,191千円
- 新聞・雑誌・テレビ・ラジオCM広告 350千円
- 釜石観光物産協会運営事業補助金 12,000千円 等

#### 118 四季彩イベント開催事業 20,200千円

釜石の特色を生かしながら、季節に合わせたイベントを実施し、地域の活性化を図るとともに、市外からの観光客を呼び込もうとするものです。

《事業内容》

- 交流拡大地域観光資源活用事業補助金 1,200千円
- 再生かまいし四季彩イベント事業補助金 19,000千円  
(かまいし春まつり、釜石さくらまつり、釜石よいさ、釜石納涼花火2024、釜石まつり、釜石まんぷくフェスティバル)

#### 119 伝統芸能「釜石虎舞」全国発信事業 2,000千円

郷土芸能である虎舞による「全国虎舞フェスティバル」を開催し、全国に釜石を情報発信するとともに、市街地への誘客を図り、賑わいづくりにつなげるものです。

《事業内容》

- 伝統芸能「釜石虎舞」全国発信事業委託料

**120 観光事業コーディネーター配置事業 10,400千円**

総務省の地域おこし協力隊制度を活用して、観光関係団体や事業者等と連携して、観光客誘致イベントの開催、教育旅行誘致による関係人口の創出に取り組むほか、ふるさと納税返礼品の開拓や地域商材の掘り起こし、三陸ジオパークを活用した事業の実施及び三陸ジオパークの推進を図る人材を確保するものです。

《事業内容》

- 観光事業コーディネーターの配置 2人

(商工費・7款1項3目/商工観光課)

**121 がけ地近接等危険住宅移転事業補助金 5,185千円**

がけ地の崩壊等により住民の生命に危険を及ぼすおそれのある地域において、危険住宅の移転費用の一部を助成して安全な住宅地へ移転を促進するものです。

《事業内容》

- 実施予定戸数 危険住宅除去1戸、住宅購入利子補給1戸、土地購入利子補給1戸

**122 木造住宅耐震支援事業 2,384千円**

● 木造住宅耐震診断等委託料 184千円

耐震診断士による耐震診断の実施と家具等転倒防止器具の設置をすることにより、住宅の地震に対する安全性の確保及び向上を図ろうとするものです。

《事業内容》

- 実施予定戸数 5戸

● 木造住宅耐震補強工事助成事業補助金 2,200千円

住宅の所有者が耐震診断後に耐震補強工事を行う場合、その住宅の補強工事にかかる費用の一部を助成することにより住宅の安全性を確保・向上しようとするものです。

《事業内容》

- 実施予定戸数 建築物 2戸、築造物（ブロック塀） 1戸

**123 住宅安全安心リフォーム工事助成事業補助金 4,000千円**

住宅の所有者がバリアフリー化を含むリフォーム工事を行う場合、その工事費の一部を助成することにより住環境の充実を図るものです。

《事業内容》

- 実施予定戸数 20戸

(土木費・8款1項2目/都市計画課)

**124 釜石両石インターチェンジフル化必要性検討事業【新規】 3,000千円**

現在、ハーフインターチェンジとなっている釜石両石インターチェンジのフル規格化に向け、市内渋滞状況や企業活動におけるニーズ調査等を実施するものです。

《事業内容》

- 釜石両石 I Cフル化必要性検討業務委託料

(土木費・8款2項1目／建設課)

**125 交通安全対策工事(図4) 4,000千円**

交通安全対策特別交付金を活用し、経年劣化による更新や新たに設置が必要な箇所の交通安全施設を整備するものです。

《事業内容》

- 交通安全施設設置(ガードレール) 箱崎桑ノ浜線ほか

**126 市内各所側溝改修工事(図5) 9,000千円**

老朽化した市内の道路側溝の改修を計画的に行い、市民生活の安全を確保するものです。

《事業内容》

- 新町4号線ほか

(土木費・8款2項2目／建設課)

**127 道路新設改良事業(図6) 239,000千円**

歩行者と車両の安全な通行を確保するため、道路の拡幅や老朽化したトンネルの補修などを計画的に実施するものです。

《事業内容》

- 鵜住居2号線、八雲町1号線、中小川1号線、箱崎桑ノ浜線(桑ノ浜隧道)
- 市内道路施設点検業務委託料

**128 未登記道路用地等整備事業 1,500千円**

市道内に存在する個人所有地、土地境界などの用地課題を解消し、適切な市道管理を図るため実施するものです。

《事業内容》

- 用地等整備業務委託料 等

**129 橋りょう改修・補強事業（図7） 317,800千円**

長寿命化修繕計画に基づき、計画的かつ予防保全的な維持管理を行い、歩行者と車両の安全な通行を確保するため、橋梁の定期点検、修繕及び耐震補強工事を実施するものです。

《事業内容》

- 上平田NT2号線（NT大橋）、野田29号線（明神橋）、小佐野町大沢線（定内橋）、平田5号線（石塚跨線橋）
- 橋梁定期点検業務委託料

（土木費・8款2項3目／建設課）

**130 河川改良事業（図8） 30,000千円**

市民生活の安全・安心の確保のため、市管理河川の土砂撤去や河川への排水路整備などの洪水対策を実施するものです。

《事業内容》

- 久保沢川ほか

**131 河川安全対策事業（図9） 50,000千円**

市民生活の安全・安心の確保のため、令和元年台風第19号被害による検証結果に基づき、スクリーン設置等の土砂災害対策を実施するものです。

《事業内容》

- 河川安全対策工事

（土木費・8款3項2目／建設課）

**132 急傾斜地崩壊対策事業負担金 2,600千円**

岩手県が施工する急傾斜地崩壊対策事業経費の一部を継続的に支出し、急傾斜地で人家等に被害を及ぼす恐れがある箇所を整備促進を図るものです。

《事業内容》

- 施工箇所 源太沢町、駒木町、唐丹町（本郷）、大只越町

（土木費・8款3項3目／建設課）



### 133 釜石港振興事業 65,718千円

釜石港の物流機能向上による地域経済の活性化を図るため、荷主や船会社、企業等に対し、コンテナ物流の拡大やRORO船定期航路の開設、更には完成自動車物流の再開を目的としたポートセールス活動を行うほか、港湾荷役機械の管理運営を行っている釜石港物流振興株式会社に対して補助金を交付し、加えて、釜石港利用拡大の観点から、荷主等に対し、インセンティブである各種奨励金を交付するほか、専門的知見を有し、業界に人脈のある人材を、「釜石港国際コンテナ戦略アドバイザー」として委嘱するものです。

#### 《事業内容》

- 釜石港国際コンテナ戦略アドバイザー委託料 2,400千円
- 釜石港荷役機械管理運営補助金 12,000千円
- 釜石港コンテナ航路利用奨励金 23,500千円
- 釜石港コンテナ航路大口荷主奨励金 25,000千円
- 釜石港利活用促進事業補助金 1,000千円
- 出張旅費 1,818千円

(土木費・8款4項1目／国際港湾産業課)

### 134 公園施設長寿命化対策事業(図10) 4,000千円

安全・安心な公園施設を提供し、市民の余暇活動の充実を目的に、「釜石市公園施設長寿命化計画」に基づき、老朽化した施設の更新を行うものです。

#### 《事業内容》

- 公園施設更新工事(松原公園)

(土木費・8款5項4目／都市計画課)

### 135 高齢者向け優良賃貸住宅家賃対策補助金 7,632千円

高齢者向け優良賃貸住宅の事業認定者が入居者の居住の安定を図るため、家賃を減額する際に要する経費に対して補助するものです。

#### 《事業内容》

- 対象住宅 パル青葉6戸、あお空12戸

### 136 公営住宅等長寿命化事業(図11) 48,000千円

老朽化が進む公営住宅を計画的に補修するため、「釜石市公営住宅等長寿命化計画」に基づいて、必要な改善工事を行うものです。

#### 《事業内容》

- 洞泉市営住宅3号棟改修工事

**137 市営釜石ビル改修事業【新規】 12,555千円**

入居者の安心安全な生活基盤を維持するため、老朽化が進む市営釜石ビルの改修工事を行うものです。

《事業内容》

- 市営釜石ビル改修工事設計委託料

**138 高等教育機関運営支援事業 6,000千円**

釜石市国際外語大学校に通学する学生の生活支援等のため、市営釜石ビル内に学生が居住する部屋を整備するものです。

《事業内容》

- 市営釜石ビル住戸内改修工事

(土木費・8款6項1目／都市計画課)

**139 公営住宅解体事業【新規】 9,052千円**

設備の旧式化、老朽化及び耐震性に問題のある公営住宅の解体を行うものです。

《事業内容》

- 野田団地市営住宅解体設計委託料 7,000千円
- 市営住宅入居者移転事業補助金 2,052千円

(土木費・8款6項2目／都市計画課)

**140 住宅用地維持補修費 39,000千円**

令和5年11月の豪雨により崩落した、唐丹町小白浜地区擁壁の復旧に向け、測量調査設計業務のほか、必要となる用地取得等を実施するものです。

《事業内容》

- 測量調査設計業務委託、用地購入費 等

**141 用地整理事業【新規】 2,000千円**

復興事業において造成した宅地等の適正な用地整理に向け、測量業務等を実施するものです。

《事業内容》

- 実施地区 箱崎地区

(土木費・8款6項3目／建設課)

**142 釜石大槌地区行政事務組合分担金 924,665千円**

釜石大槌地区行政事務組合への消防費にかかる分担金を支出するものです。

《事業内容》

- 通常分 740,095千円
- いわて消防指令センター総合整備事業分 143,460千円
- 高規格救急自動車購入事業分 41,110千円

(消防費・9款1項1目／消防課)

**143 消防団等活動運営費 65,431千円**

消防団員の報酬の支給、出張に係る旅費及び団幹部の会議における負担金、消防団活動及び諸行事等の運営費など消防団の活動にかかる経費を支出するものです。

《事業内容》

- 消防団員報酬 46,986千円 (団員報酬、機関員報酬、消防団員出動報酬) 等

**144 消防団員準中型免許取得補助金 537千円**

消防団員の準中型免許取得に係る経費に対し、補助金の交付を行うものです。

《事業内容》

- 自動車教習所への入所に要する費用等 補助上限額 200千円

(消防費・9款1項2目／消防課)

**145 消防車両等購入事業 29,121千円**

消防力の充実強化と災害に強いまちづくりを目指して、消防ポンプ自動車を更新するものです。

《事業内容》

- 購入車両 消防ポンプ自動車 (栗林地区・第7分団第1部)

**146 橋野地区消防屯所建設事業 94,170千円**

橋野地区消防屯所を近隣地区消防屯所と統合し、新築移転整備を行うものです。

《事業内容》

- 建設地埋蔵文化財調査委託料 47,120千円
- 工事監理委託料 2,750千円
- 宅地造成工事 44,300千円

**147 消防施設解体事業【新規】 3,740千円**

災害等による倒壊を未然に防ぎ、市民の安全を確保するため、現在使用していない消防施設を解体するものです。

《事業内容》

- 消防屯所解体工事 (横内地区・旧第7分団第4部)

#### 148 防火水槽撤去事業 2,998千円

周囲の消防水利状況等を踏まえ、撤去が適当と判断される防火水槽の撤去工事を行うものです。

《事業内容》

- 小佐野地区防火水槽撤去工事

(消防費・9款1項3目／消防課)

#### 149 かまいし絆会議運営事業 513千円

釜石の未来を担う市内の児童生徒が、自分たちの学校や地域の生活をよりよくするために何ができるかを考え、将来の釜石市をつくるリーダーとなれる力を身に付けていくため、かまいし絆会議として様々な活動を行うものです。

《事業内容》

- 各学校消耗品購入費、会場等使用料

#### 150 特別支援教育支援員配置事業 55,769千円

LD（学習障がい）、ADHD（注意欠陥・多動性障がい）、ASD（自閉スペクトラム症）や身体的な障がいをもつ児童生徒の学校生活上の介助や学習活動上の支援を行う特別支援教育支援員を小中学校へ配置し、障がいによる困難を克服するための教育の充実を図るものです。

《事業内容》

- 特別支援教育支援員の配置 19人

#### 151 かまいしコミュニティスクール推進事業 2,800千円

当市の鉄の歴史や風土、伝統、有形無形の財産を活用して郷土理解を深めるとともに、郷土の誇りや愛着を育てるための活動、地域の人材の活用をはじめとする地域との協働活動など学校の自主的な活動に対して助成するものです。

《事業内容》

- 交付額 1校あたり200千円（小学校9校、中学校5校）

#### 152 こころのケア事業 3,920千円

児童・生徒の置かれている環境へ適切に働きかけ、ストレス障がいなどを早期に把握するなどきめ細かなケアを継続的に行うためスクールソーシャルワーカーを配置するものです。

《事業内容》

- スクールソーシャルワーカーの配置 1人

**153 防災教育・復興教育推進事業 2, 249千円**

岩手県教育委員会による「いわての復興教育」プログラムに基づき、「いきる」「かかわる」「そなえる」の3つの教育的価値を関連付けた教育活動を推進し、郷土を愛し、その復興・発展を支える人材を育成するものです。

《事業内容》

- いわての復興教育スクール 釜石中学校
- 交流学习スクール 唐丹中学校
- 震災学習列車活用スクール 釜石中学校、釜石東中学校

**154 ICT支援員配置事業 2, 636千円**

急速に進む学校のICT化により環境が大きく変わる学校現場の負担を軽減し、ICT環境が児童生徒の学びのためにより有効に活用されるよう、ICT支援員を配置するものです。

《事業内容》

- ICT支援員配置業務委託料

**155 学校適応支援員配置事業 9, 636千円**

不登校対策が喫緊の教育課題となっていることを踏まえ、別室登校となっている児童生徒や長期欠席児童生徒の教育機会の確保及び状況の改善の支援のため、学校適応支援員を配置するものです。

《事業内容》

- 学校適応支援員の配置 3人

**156 放課後等学習支援員配置事業【新規】 3, 596千円**

主に中学3年生の希望者を対象に、放課後等に学習会を開催し、学力の定着と学習意欲の向上を図ろうとするものです。

《事業内容》

- 学習支援員配置業務委託料

(教育費・10款1項3目/学校教育課)

**157 平田小学校設備等改修事業【新規】 96, 951千円**

学校施設の長寿命化や児童の快適な教育環境の向上を図るため、校舎及び屋内運動場の各種設備を改修するものです。

《事業内容》

- トイレ洋式化工事監理委託料 1,507千円
- トイレ洋式化工事 74,536千円
- 空調整備工事(視聴覚室、理科室、特別支援教室) 13,769千円
- 屋内運動場照明改修工事 7,139千円

**158 学校施設トイレ洋式化事業 6, 160千円**

児童の快適な教育環境の向上を図るため、校舎内の既存の和式トイレを洋式トイレに改修するものです。

《事業内容》

- 甲子小学校トイレ洋式化工事設計委託料

(教育費・10款2項1目／教育委員会総務課)

**159 スクールバス購入事業【新規】 4, 763千円**

児童生徒の安全及び適切な運行のため、スクールバスの更新を行うものです。

《事業内容》

- スクールバス購入 1台

(教育費・10款2項1目／学校教育課)

**160 英検受検料補助事業【新規】 999千円**

中学生の英語学習に対する意欲と学力向上を図るため、文部科学省が後援している英検の受検料を補助するものです。

《事業内容》

- 中学生が英語検定3級以上を受検する場合の受検料

(教育費・10款3項2目／学校教育課)

**161 放課後子ども教室推進事業 3, 252千円**

行政等との連絡調整や活動プログラムの企画等を行う協働活動支援員及び子どもの活動の見守りや学習サポートを行う協働活動サポーターを配置のもと、放課後等における安心安全な子どもたちの活動拠点を設け、自由遊びのほか様々な学習機会（放課後学習、体験活動、異学年交流等）を提供するものです。

《事業内容》

- 実施場所 公民館、集会所、学校内施設、復興公営住宅集会室等  
8教室（9小学校区）

#### 162 地域学校協働活動体制推進事業 7, 183千円

地域と学校が連携、協働し、地域全体で未来を担う子どもたちの成長を支えていく地域学校協働活動の推進体制（地域学校協働本部）を設置し、地域と学校の連絡調整等を行う地域コーディネーターの配置のもと、地域住民等の参画を得ながら、学校支援活動をはじめとする様々な地域学校協働活動を行うものです。

《事業内容》

- 地域学校協働本部設置校  
釜石小学校、双葉小学校、平田小学校、小佐野小学校、甲子小学校、  
鵜住居小学校、栗林小学校、唐丹小学校、釜石中学校
- 地域学校協働本部設置予定校  
白山小学校、甲子中学校、釜石東中学校、唐丹中学校、大平中学校

（教育費・10款6項1目／まちづくり課）

#### 163 文化芸術振興事業 5, 751千円

市民誰もが文化芸術に触れる機会を提供するとともに、文化芸術団体等の活動を支援し、市民の心豊かな生活の実現を目指すものです。

《事業内容》

- 釜石市民芸術文化祭開催事業補助金 1,200千円
- 伝統文化子ども教室事業補助金 150千円
- 文化芸術振興事業補助金 2,000千円
- 岩手県青少年劇場及び芸術体験フェスタ開催経費 2,371千円 等

（教育費・10款6項1目／文化振興課）

#### 164 グローバル人材育成事業 14, 543千円

グローバル人材の育成を目的として、外国語講座やイングリッシュキャンプへの参加、中学生海外体験学習事業を行うものです。

《事業内容》

- 中学生海外体験学習事業経費 14,098千円 等

（教育費・10款6項1目／国際交流課）

#### 165 埋蔵文化財保存事業 9, 692千円

埋蔵文化財の保護を目的として、遺跡の詳細分布調査や個人住宅の建設工事や各種開発事業に伴う試掘確認調査を実施するものです。

《事業内容》

- 縄文時代前期の遺跡の詳細分布調査
- 個人住宅の建設工事や各種開発事業に伴う試掘確認調査

**166 有形文化財公開事業 1, 136千円**

郷土の先人の業績を讃えるとともに、貴重な文化財に触れ、郷土愛を育むため、釜石の文化財を一般公開する事業を行うものです。

《事業内容》

- 市内に残る有形文化財の一般公開

**167 歴史はっけん事業 5, 942千円**

市内に埋もれた歴史や文化財を発見または再発見し、子どもから大人まで幅広く伝えるとともに、歴史や文化財を将来のまちづくりへ活用していくため、釜石市文化財保存活用地域計画に基づいた事業を実施するものです。

《事業内容》

- 釜石市文化財保存活用地域計画協議会の開催
- 市内文化財の調査
- 郷土史に関する講演会の開催

**168 鉄づくり体験事業 2, 000千円**

近代製鉄発祥の地である当市の歴史への理解を深め、「ものづくりの精神」を伝えるとともに、郷土を愛する人材の育成を図るため、子どもたちを対象にした鉄づくり体験や、鉄の週間に合わせた鉄の検定を実施するものです。

《事業内容》

- 市内の中学1年生を対象とした鉄づくり体験の実施
- 鉄の検定の実施

**169 屋形貝塚保存活用事業 11, 339千円**

貝塚を伴う縄文時代の集落跡である「国史跡屋形遺跡」を、保存・活用していくための取組みを進めるものです。

《事業内容》

- 釜石市屋形遺跡整備検討委員会の開催
- 遺跡の内容確認発掘調査

(教育費・10款6項5目／文化振興課)



#### 170 橋野高炉跡整備事業 36,548千円

世界遺産「明治日本の産業革命遺産」の構成資産である橋野鉄鉱山の保全と活用を推進するため、「橋野鉄鉱山の保存・整備・活用に関する計画」に基づき、採掘場跡及び運搬路跡も含めた史跡整備のための調査を行うものです。

《事業内容》

- 史跡整備検討委員会の開催（2回） 134千円
- 範囲内容確認調査委託料 31,000千円  
（発掘調査補助委託料、測量調査委託料、出土遺物保存処理委託料、遺物整理委託料、自然科学分析委託料） 等

#### 171 橋野高炉跡修復・公開活用事業 27,361千円

世界遺産・橋野鉄鉱山を適切に保存・修復し、後世に残していくとともに史跡に関する理解増進を図る必要があることから、二番高炉ブロックの見学道等の整備を行うものです。

《事業内容》

- 二番高炉ブロック見学道整備実施設計委託料 27,346千円 等

#### 172 橋野鉄鉱山インフォメーションセンター共通展示整備事業【新規】 3,465千円

橋野鉄鉱山インフォメーションセンター内に橋野鉄鉱山及び明治日本の産業革命遺産の構成資産全体を理解できる展示（共通展示）を整備し、世界遺産の認知度の向上、理解増進を図るものです。

《事業内容》

- 橋野鉄鉱山インフォメーションセンター共通展示整備実施設計委託料

#### 173 橋野鉄鉱山事業 6,126千円

世界遺産「明治日本の産業革命遺産」の構成資産である橋野鉄鉱山の周知と公開に向けた取組を行うものです。

《事業内容》

- 周知啓発用ポスター・チラシの印刷 450千円
- 観光ガイド委託料 800千円
- 環境整備委託料 1,100千円
- 「明治日本の産業革命遺産」世界遺産協議会負担金 2,112千円 等

#### 174 鉄の歴史館改修事業【新規】 3,058千円

当市の製鉄や鉱山の歴史文化を学習する施設として昭和60年（新館は平成6年）にオープンした鉄の歴史館に、経年劣化による老朽化がみられることから、来館者の安全で快適な施設見学を確保するため、適切な改修を行うものです。

《事業内容》

- エレベーター更新工事実施設計委託料

（教育費・10款6項5目／世界遺産課）

#### 175 スポーツ振興事業 4, 678千円

釜石市体育協会と連携を図り、生涯スポーツの振興や競技スポーツの競技力の向上を推進するとともに、東海市、袋井市、朝日町において、スポーツを通じ相互関係を一層深める継続的な交流事業を展開するものです。

《事業内容》

- 全国ビーチボール競技大会経費 671千円
- 釜石市体育協会事業補助金 4,000千円 等

#### 176 各種大会等助成事業 5, 400千円

市内で開催する各種スポーツ大会に対して助成を行うことで交流人口の拡大を図り、市内活性化を図るものです。

《事業内容》

- かまいし仙人峠マラソン大会実行委員会負担金 3,200千円
- 釜石市トライアスロン協会事業補助金 800千円
- 釜石オープンウォータースイミング大会事業補助金 800千円
- 各種スポーツ大会等開催補助金（12競技） 600千円

#### 177 ラグビーによる人材育成事業 938千円

当市が誇る「ラグビー」という地域資源を活用し、児童生徒らがラグビーの魅力や楽しさに触れながら、心身の健康増進、体力向上、ラグビー精神を身に付けた将来を担う人材の育成を図るものです。

《事業内容》

- 「ラグビーのまち釜石」教室の開催

#### 178 かまいしラグビーレガシー継承事業 2, 709千円

ラグビーワールドカップのレガシーである多くのボランティアとの絆と、このつながりの維持と交流拡大を実施するため設立された「釜石ラグビー応援団」への運営補助を行いながら、市が行うラグビーを活用したまちづくりへの民間側での活動展開を支援するものです。

《事業内容》

- 釜石ラグビー応援団運営補助金 1,500千円
- 釜石ラグビー応援団映像配信事業補助金 1,000千円 等

**179 ラグビーメモリアルイベント開催事業 8, 896千円**

ラグビーワールドカップのレガシーを継承し、「ラグビーのまち釜石」の定着及び情報発信を行うとともに、ラグビーの価値を再認識しながら市民が未来への希望を紡ぐ機会とするため、ラグビーイベントを開催するものです。

《事業内容》

- 開催時期 9月～10月（予定）
- 開催場所 釜石鶴住居復興スタジアム ほか
- 内 容 釜石ラグビィグドリーム事業補助金 6,000千円  
釜石絆の日開催事業補助金 2,500千円 等

**180 スポーツ合宿誘致推進事業 4, 432千円**

釜石鶴住居復興スタジアムや根浜海岸多目的広場、市民体育館等当市のスポーツ施設を活用し、団体スポーツ合宿を誘致することにより、スポーツ振興を図るとともに、スポーツツーリズムの推進につなげるものです。

《事業内容》

- スポーツ合宿事業費補助金 3,500千円
  - ・ 補助対象者：市外のスポーツ団体
  - ・ 補助対象経費：交通費（限度額25万円以内）、宿泊費（限度額10万円以内） 等

**181 日本代表等釜石合宿おもてなし事業 1, 000千円**

ラグビー日本代表等の合宿を当市に誘致開催し、子どもたちとその関係者らが代表選手とのラグビー教室等で交流するほか、代表選手の練習風景等を広く市民に公開するとともに、市内では各種ボランティア関係者を巻き込んでのおもてなしの装飾や歓迎イベントを開催することで、ラグビーの聖地としての釜石ならではの学びの空間を創出するものです。

《事業内容》

- 市民との交流事業、おもてなしイベントの開催 等

**182 スタジアムコンサート誘致推進事業【新規】 4, 000千円**

釜石ゆかりの音楽アーティストによる岩手初のスタジアムコンサートを誘致開催しようとするものです。

《事業内容》

- スタジアムコンサート開催事業補助金 3,780千円 等  
(教育費・10款7項1目／スポーツ推進課)

**183 厨房備品更新事業 22,990千円**

児童生徒が栄養バランスの良い食習慣を身につけ、食の安全に対する理解を深めることができる学校給食を提供するため、旧学校給食センターから移設した厨房備品を更新するものです。

《事業内容》

- 厨房備品（真空冷却機）購入費

**184 子ども・子育て支援給付事業（給食費の一部無償化事業） 15,000千円**

多子世帯の経済的負担を軽減し、子育て支援を推進するため、高校生以上を含む第3子以降の児童生徒の給食費を無償化するものです。

《事業内容》

- 対象人数 284人（予定）

（教育費・10款7項3目／学校給食センター）

**185 鶴住居地区施設再編事業（図12） 295,645千円**

復興まちづくりに併せた施設再編を行うものです。

《事業内容》

- 配水池築造工事 268,000千円
- 作業路新設工事 20,000千円
- ウォーターハンマー対策設計業務委託料 7,645千円

**186 中央管理室電気設備更新工事（図13） 527,350千円**

水道水の安定供給を図るため、老朽化している電気設備を更新しようとするものです。

《事業内容》

- 電気設備更新工事 一式

**187 老朽施設更新工事 201,009千円**

水道水の安定供給を図るため、老朽化している施設の設備更新及び管の布設替えなど行うものです。

《事業内容》

- 小川地区配水管布設替工事（図14） 64,000千円
- 小佐野地区配水管布設替工事（図15） 45,000千円
- その他機械設備更新工事 92,009千円

（各施設の送水ポンプ、塩素計、水位計など）

（水道会計／水道事業所）

**188 下水道事業（未普及解消（補助）） 100,000千円**

未普及地区の解消を目指して市内各所の污水管路施設を整備するものです。

《事業内容》

- 大畑第1地区国道283号舗装復旧工事（その2）（図16） 16,000千円
- 上平田地区污水管布設工事（その4）（図17） 46,000千円
- 鵜住居（日向）地区污水管布設工事（その3）（図18） 26,000千円
- 鵜住居（日向）地区污水管布設工事（その4）（図19） 12,000千円

**189 下水道事業（未普及解消（単独）） 9,650千円**

未普及地区の解消を目指して市内各所の污水管路施設を整備するものです。

《事業内容》

- 鵜住居（日向）地区污水末端管渠布設工事（その4）（図20） 8,000千円
- 市内各所公設柵設置工事（図21） 1,650千円

**190 ポンプ場改築・更新事業 30,000千円**

老朽化しているマンホールポンプ施設を改築・更新するものです。

《事業内容》

- 大平処理区マンホールポンプ設備更新工事（図22）

**191 污水管改築・更新事業 120,000千円**

老朽化している污水管路を改築・更新するものです。

《事業内容》

- 大平処理区污水管更生工事（図23） 100,000千円
- 市内各所マンホール蓋更新工事（図24） 20,000千円

**192 雨水枝線整備事業 51,500千円**

雨水枝線を整備するため工法等の詳細設計を委託するものです。

《事業内容》

- 大平1号雨水枝線詳細設計業務委託料（図25） 50,000千円
- 大平1号雨水枝線詳細設計監理業務委託料（図26） 1,500千円

**193 污水处理施設統廃合事業 30,000千円**

上平田処理区と大平処理区を統合するため大平1号污水幹線を増強するものです。

《事業内容》

- 大平1号污水幹線増強工事（その1）（図27） 30,000千円

（公共下水道会計／下水道課）

## V 資料編

### 1 令和6年度新規事業一覧

(単位:千円)

| 説 明                            | 金 額            |
|--------------------------------|----------------|
| <b>1. 一般会計</b>                 |                |
| <b>第2款 総務費</b>                 | <b>75,494</b>  |
| (1) 釜石オープン・フィールド・カレッジ推進事業      | 15,000         |
| (2) 統合型GIS導入事業                 | 60,494         |
| <b>第3款 民生費</b>                 | <b>236,010</b> |
| (1) 重層的支援体制整備事業                | 214,887        |
| (2) 障がい理解音楽祭開催事業               | 500            |
| (3) こども家庭センター運営事業              | 20,472         |
| (4) 幼児教育推進事業                   | 151            |
| <b>第4款 衛生費</b>                 | <b>900</b>     |
| (1) 地域医療DX推進事業                 | 500            |
| (2) プラスチック使用製品廃棄物の分別収集・再商品化事業  | 400            |
| <b>第6款 農林水産業費</b>              | <b>43,804</b>  |
| (1) 釜石型農業活性化事業                 | 1,704          |
| (2) 甲子林業センター改修事業               | 23,100         |
| (3) 青ノ木地区飲雑用水施設整備事業            | 5,000          |
| (4) 水産加工業人材確保支援事業補助金           | 14,000         |
| <b>第7款 商工費</b>                 | <b>500</b>     |
| (1) 地域企業経営力向上事業                | 500            |
| <b>第8款 土木費</b>                 | <b>26,607</b>  |
| (1) 釜石両石インターチェンジフル化必要性検討事業     | 3,000          |
| (2) 市営釜石ビル改修事業                 | 12,555         |
| (3) 公営住宅解体事業                   | 9,052          |
| (4) 用地整理事業                     | 2,000          |
| <b>第9款 消防費</b>                 | <b>3,740</b>   |
| (1) 消防施設解体事業                   | 3,740          |
| <b>第10款 教育費</b>                | <b>116,832</b> |
| (1) 放課後等学習支援員配置事業              | 3,596          |
| (2) 小学校スクールバス購入事業              | 4,763          |
| (3) 平田小学校設備等改修事業               | 96,951         |
| (4) 英検受検料補助事業                  | 999            |
| (5) 鉄の歴史館改修事業                  | 3,058          |
| (6) 橋野鉄鉱山インフォメーションセンター共通展示整備事業 | 3,465          |
| (7) スタジアムコンサート誘致推進事業           | 4,000          |
| <b>一 般 会 計 合 計 ( 2 5 件 )</b>   | <b>503,887</b> |
| <b>特 別 会 計 合 計 ( 0 件 )</b>     | <b>0</b>       |
| <b>企 業 会 計 合 計 ( 0 件 )</b>     | <b>0</b>       |

## 2 令和6年度主要事業一覧

### (1) 一般会計予算

(歳入)

(単位:千円)

| 説                       | 明 | 金額               |
|-------------------------|---|------------------|
| <b>第1款 市税</b>           |   | <b>4,263,122</b> |
| (1) 市民税個人分              |   | 1,084,407        |
| (2) 市民税法人分              |   | 631,156          |
| (3) 固定資産税               |   | 2,128,379        |
| (4) 国有資産等所在市町村交付金       |   | 53,679           |
| (5) 軽自動車税               |   | 102,583          |
| (6) 市たばこ税               |   | 262,918          |
| <b>第2款 地方譲与税</b>        |   | <b>188,675</b>   |
| (1) 地方揮発油譲与税            |   | 40,878           |
| (2) 自動車重量譲与税            |   | 125,744          |
| (3) 特別とん譲与税             |   | 22,053           |
| <b>第3款 利子割交付金</b>       |   | <b>1,294</b>     |
| <b>第4款 配当割交付金</b>       |   | <b>7,000</b>     |
| <b>第5款 株式等譲渡所得割交付金</b>  |   | <b>8,000</b>     |
| <b>第6款 法人事業税交付金</b>     |   | <b>60,000</b>    |
| <b>第7款 地方消費税交付金</b>     |   | <b>800,000</b>   |
| <b>第10款 環境性能割交付金</b>    |   | <b>8,921</b>     |
| <b>第11款 地方特例交付金</b>     |   | <b>210,000</b>   |
| <b>第12款 地方交付税</b>       |   | <b>5,250,000</b> |
| (1) 普通交付税               |   | 4,600,000        |
| (2) 特別交付税               |   | 650,000          |
| <b>第13款 交通安全対策特別交付金</b> |   | <b>4,000</b>     |
| <b>第14款 分担金及び負担金</b>    |   | <b>67,559</b>    |
| (1) 総務費分担金              |   | 1,640            |
| (2) 民生費負担金              |   | 61,296           |
| (3) 衛生費負担金              |   | 4,623            |
| <b>第15款 使用料及び手数料</b>    |   | <b>485,667</b>   |
| (1) 総務使用料               |   | 9,456            |
| (2) 衛生使用料               |   | 13,983           |
| (3) 農林水産使用料             |   | 148              |

(歳入)

(単位:千円)

| 説                 | 明           | 金 額              |
|-------------------|-------------|------------------|
| (4)               | 商工使用料       | 11,705           |
| (5)               | 土木使用料       | 417,392          |
| (6)               | 教育使用料       | 9,112            |
| (7)               | 消防使用料       | 1                |
| (8)               | 総務手数料       | 18,101           |
| (9)               | 衛生手数料       | 3,226            |
| (10)              | 農林水産手数料     | 3                |
| (11)              | 土木手数料       | 2,540            |
| <b>第16款 国庫支出金</b> |             | <b>3,750,095</b> |
| (1)               | 民生費国庫負担金    | 1,842,862        |
| (2)               | 衛生費国庫負担金    | 1,000            |
| (3)               | 総務費国庫補助金    | 333,578          |
| (4)               | 民生費国庫補助金    | 130,004          |
| (5)               | 衛生費国庫補助金    | 21,425           |
| (6)               | 労働費国庫補助金    | 14,927           |
| (7)               | 農林水産業費国庫補助金 | 6,656            |
| (8)               | 土木費国庫補助金    | 1,307,383        |
| (9)               | 教育費国庫補助金    | 85,670           |
| (10)              | 総務費委託金      | 482              |
| (11)              | 民生費委託金      | 6,108            |
| <b>第17款 県支出金</b>  |             | <b>1,269,431</b> |
| (1)               | 総務費県負担金     | 67,500           |
| (2)               | 民生費県負担金     | 816,395          |
| (3)               | 衛生費県負担金     | 500              |
| (4)               | 教育費県負担金     | 11,189           |
| (5)               | 総務費県補助金     | 12,437           |
| (6)               | 民生費県補助金     | 186,348          |
| (7)               | 衛生費県補助金     | 8,552            |
| (8)               | 農林水産業費県補助金  | 58,007           |
| (9)               | 商工費県補助金     | 839              |
| (10)              | 土木費県補助金     | 5,551            |
| (11)              | 教育費県補助金     | 42,340           |
| (12)              | 総務費委託金      | 51,781           |
| (13)              | 民生費委託金      | 594              |
| (14)              | 衛生費委託金      | 349              |
| (15)              | 農林水産業費委託金   | 121              |
| (16)              | 商工費委託金      | 705              |
| (17)              | 土木費委託金      | 3,974            |
| (18)              | 教育費委託金      | 2,249            |
| <b>第18款 財産収入</b>  |             | <b>139,720</b>   |
| (1)               | 財産貸付収入      | 124,619          |
| (2)               | 利子及び配当金     | 10,481           |
| (3)               | 物品売却収入      | 620              |



(歳入)

(単位:千円)

| 説               | 明                      | 金 額               |
|-----------------|------------------------|-------------------|
|                 | (4) 生産物売払収入            | 4,000             |
| <b>第19款 寄附金</b> |                        | <b>404,250</b>    |
|                 | (1) 総務費寄附金             | 401,000           |
|                 | (2) 農林水産業費寄附金          | 3,250             |
| <b>第20款 繰入金</b> |                        | <b>1,651,490</b>  |
|                 | (1) 財政調整基金繰入金          | 1,225,957         |
|                 | (2) 社会福祉基金繰入金          | 907               |
|                 | (3) 活性化基金繰入金           | 68,057            |
|                 | (4) 減債基金繰入金            | 22,644            |
|                 | (5) スポーツ振興基金繰入金        | 429               |
|                 | (6) 庁舎建設基金繰入金          | 12,368            |
|                 | (7) 教育振興基金繰入金          | 63,299            |
|                 | (8) ラグビーこども未来基金繰入金     | 54,341            |
|                 | (9) 森林環境譲与税基金繰入金       | 57,520            |
|                 | (10) すこやか子育て基金繰入金      | 23,283            |
|                 | (11) 企業版ふるさと納税基金繰入金    | 102,000           |
|                 | (12) 介護保険事業特別会計繰入金     | 20,685            |
| <b>第21款 繰越金</b> |                        | <b>100,000</b>    |
| <b>第22款 諸収入</b> |                        | <b>491,576</b>    |
|                 | (1) 延滞金                | 2,000             |
|                 | (2) 中小企業振興資金預託金元利収入    | 100,000           |
|                 | (3) 奨学資金貸付金収入          | 10,665            |
|                 | (4) 消費者救済資金貸付預託金元利収入   | 15,000            |
|                 | (5) 災害援護資金貸付金元利収入      | 39,967            |
|                 | (6) 釜石まちづくり株式会社貸付金元利収入 | 3,634             |
|                 | (7) 受託事業収入             | 1,729             |
|                 | (8) 滞納処分費              | 1,288             |
|                 | (9) 雑入                 | 317,293           |
| <b>第23款 市債</b>  |                        | <b>3,493,200</b>  |
|                 | (1) 総務債                | 2,684,000         |
|                 | (2) 衛生債                | 7,700             |
|                 | (3) 農林水産業債             | 98,000            |
|                 | (4) 土木債                | 380,700           |
|                 | (5) 消防債                | 260,500           |
|                 | (6) 教育債                | 62,300            |
| <b>歳</b>        | <b>入</b>               | <b>合</b>          |
|                 |                        | <b>計</b>          |
|                 |                        | <b>22,654,000</b> |

(歳出)

(単位:千円)

| 説                          | 明 | 金額               |
|----------------------------|---|------------------|
| <b>第1款 議会費</b>             |   | <b>175,036</b>   |
| (1) 正副議長活動費                |   | 1,710            |
| (2) 議会活動費                  |   | 10,243           |
| (3) 議会事務局事務費               |   | 7,425            |
| (4) 議会運営ICT化推進事業           |   | 1,700            |
| <b>第2款 総務費</b>             |   | <b>6,255,573</b> |
| (1) 秘書事務経費                 |   | 8,273            |
| (2) 職員採用試験経費               |   | 1,216            |
| (3) 職員研修費                  |   | 9,443            |
| (4) DX推進員配置事業              |   | 6,000            |
| (5) 職員等健康診断経費              |   | 3,377            |
| (6) 情報管理システム経費             |   | 160,415          |
| (7) 釜石大槌地区行政事務組合分担金        |   | 29,410           |
| (8) 地域情報通信施設維持管理費          |   | 76,534           |
| (9) 広報かまいし発行事業             |   | 20,634           |
| (10) 情報配信サービス事業            |   | 1,056            |
| (11) 庁舎等維持管理費              |   | 65,166           |
| (12) 公用車管理費                |   | 9,426            |
| (13) いのちをつなぐ未来館運営事業        |   | 18,270           |
| (14) 魚河岸にぎわい館運営事業          |   | 11,952           |
| (15) 情報交流センター運営事業          |   | 20,901           |
| (16) 三陸鉄道運営支援事業            |   | 71,745           |
| (17) 路線バス運行維持事業            |   | 8,516            |
| (18) 支線化バス運行事業             |   | 50,770           |
| (19) 空家等対策推進事業             |   | 6,803            |
| (20) 東日本大震災伝承活動支援事業補助金     |   | 1,000            |
| (21) 高校生のキャリア構築支援事業        |   | 15,900           |
| (22) デジタルマーケティング推進員配置事業    |   | 5,910            |
| (23) 結婚支援事業                |   | 4,855            |
| (24) 国際交流員配置事業             |   | 4,804            |
| (25) 地域おこし協力隊事業            |   | 40,520           |
| (26) かまいし未来づくりプロジェクト事業     |   | 1,469            |
| (27) 外国都市交流事業              |   | 6,613            |
| (28) 再生可能エネルギーゾーニング事業      |   | 21,340           |
| (29) ふるさと便お届け事業            |   | 400,000          |
| (30) 釜石オープン・フィールド・カレッジ推進事業 |   | 15,000           |
| (31) 定住推進事業                |   | 22,998           |
| (32) DX推進事業                |   | 9,744            |
| (33) 統合型GIS導入事業            |   | 60,494           |
| (34) ワークーション推進事業           |   | 204,000          |
| (35) 高等教育機関運営支援事業(総務管理費)   |   | 9,500            |
| (36) 行政連絡員経費               |   | 20,066           |
| (37) 集会所維持管理費              |   | 4,787            |
| (38) みんなで創る地域会議事業          |   | 5,620            |

(歳出)

(単位:千円)

| 説 明                      | 金 額              |
|--------------------------|------------------|
| (39) コミュニティ支援員配置事業       | 11,049           |
| (40) 生活再建移行期被災者支援連絡員事業   | 30,732           |
| (41) 上小川・中小川集会所建設事業      | 194,558          |
| (42) 生活応援センター維持管理費       | 20,193           |
| (43) 交通安全対策経費            | 6,059            |
| (44) 防災関係経費              | 46,267           |
| (45) 防災行政無線整備事業          | 10,940           |
| (46) 防災資機材整備事業           | 1,450            |
| (47) 津波避難場所整備事業          | 1,485            |
| (48) 東日本大震災犠牲者追悼式開催経費    | 1,700            |
| (49) 防犯関係経費              | 2,694            |
| (50) 新庁舎建設事業             | 2,572,450        |
| (51) 市民税賦課事務費            | 10,460           |
| (52) 固定資産税賦課事務費          | 23,748           |
| (53) 軽自動車税賦課事務費          | 4,149            |
| (54) 市税等徴収経費             | 10,635           |
| (55) 市税償還金               | 23,000           |
| (56) 戸籍住民基本台帳事務経費        | 36,788           |
| (57) マイナンバーカード取扱事務経費     | 9,961            |
| (58) 各種統計調査費             | 3,118            |
| (59) 地籍調査事業              | 90,000           |
| <b>第3款 民生費</b>           | <b>6,174,886</b> |
| (1) 民生児童委員関係経費           | 7,839            |
| (2) 福祉医療給付システム経費         | 1,133            |
| (3) 医療費給付事業(社会福祉費)       | 92,015           |
| (4) 釜石市社会福祉協議会運営費補助金     | 20,000           |
| (5) 婦人保護事業               | 3,581            |
| (6) 避難行動要支援者避難支援対策事業     | 7,157            |
| (7) ご近所支えあい復興事業          | 7,834            |
| (8) 生活困窮者自立支援事業          | 5,612            |
| (9) 医療・福祉等人材確保対策事業       | 11,400           |
| (10) 成年後見センター運営事業        | 8,891            |
| (11) 重層的支援体制整備事業         | 214,887          |
| (12) 老人福祉事業費             | 6,743            |
| (13) 老人福祉センター運営事業        | 7,870            |
| (14) 敬老事業関係経費            | 5,160            |
| (15) 老人クラブ補助金            | 1,309            |
| (16) 釜石市シルバー人材センター運営費補助金 | 14,760           |
| (17) 老人保護措置費             | 187,939          |
| (18) 介護保険会計繰出金           | 630,650          |
| (19) 介護施設等整備事業費補助金       | 16,730           |
| (20) 地域介護・福祉空間整備等交付金     | 1,233            |
| (21) 後期高齢者医療事業           | 637,790          |
| (22) 障がい者自立支援給付事業        | 974,446          |
| (23) 特別障がい者手当等給付事業       | 19,290           |

(歳出)

(単位:千円)

| 説 明                        | 金 額              |
|----------------------------|------------------|
| (24) 障がい者自立支援給付システム運用経費    | 1,374            |
| (25) 障がい者地域生活支援事業          | 28,938           |
| (26) 地域生活支援拠点体制整備事業        | 3,689            |
| (27) 障がい支援区分認定事業           | 1,578            |
| (28) 手話言語理解促進事業            | 1,220            |
| (29) 国民健康保険会計繰出金           | 375,299          |
| (30) 地域子ども・子育て支援事業         | 54,601           |
| (31) すくすく親子教室運営経費          | 16,240           |
| (32) 児童館管理運営費              | 28,674           |
| (33) 児童健全育成事業              | 118,605          |
| (34) 児童遊園維持管理費             | 1,078            |
| (35) 特定教育・保育施設支援事業         | 39,613           |
| (36) 支援につなぐ子どもの居場所づくり事業    | 4,500            |
| (37) こども家庭センター運営事業         | 20,472           |
| (38) 子ども・子育て支援給付事業         | 969,669          |
| (39) 障がい児通所支援事業            | 55,063           |
| (40) 児童手当交付事業              | 344,880          |
| (41) 医療費給付事業(児童福祉費)        | 105,517          |
| (42) 児童扶養手当給付事業            | 107,379          |
| (43) 上中島こども園管理運営費          | 39,631           |
| (44) 生活保護適正実施推進等事業         | 11,175           |
| (45) 生活保護就労支援相談員設置事業       | 2,912            |
| (46) 生活保護費                 | 540,960          |
| <b>第4款 衛生費</b>             | <b>1,747,529</b> |
| (1) 母子保健事業                 | 24,639           |
| (2) 救急医療対策事業               | 20,203           |
| (3) 水道会計負担金                | 49,691           |
| (4) 水道会計出資金                | 30,374           |
| (5) 保健福祉センター維持管理費          | 232,464          |
| (6) 地域医療連携推進事業             | 1,285            |
| (7) 医師確保対策事業               | 2,705            |
| (8) 歯科保健事業                 | 1,222            |
| (9) がん検診事業                 | 53,092           |
| (10) 養育医療給付事業              | 2,004            |
| (11) みんなの健康づくり応援事業         | 2,471            |
| (12) 健康寿命日本一はじめの一步プロジェクト事業 | 6,237            |
| (13) 健康診査事業                | 2,002            |
| (14) 妊産婦支援事業               | 27,654           |
| (15) 予防接種事業                | 107,243          |
| (16) 生活応援センター保健事業          | 4,528            |
| (17) 環境保全事業                | 3,466            |
| (18) 家庭用新エネルギー導入支援事業補助金    | 1,500            |
| (19) 浄化槽設置整備事業             | 9,423            |
| (20) 釜石斎場運営経費              | 33,970           |
| (21) 墓地管理費                 | 3,253            |

(歳出)

(単位:千円)

| 説          | 明                 | 金額             |
|------------|-------------------|----------------|
| (22)       | 水道未普及地域対策事業補助金    | 12,000         |
| (23)       | 資源物分別作業所維持管理費     | 5,379          |
| (24)       | ごみ処理経費            | 257,922        |
| (25)       | リサイクル推進事業         | 3,659          |
| (26)       | 岩手沿岸南部広域環境組合負担金   | 505,930        |
| (27)       | 釜石大槌地区行政事務組合分担金   | 128,238        |
| <b>第5款</b> | <b>労働費</b>        | <b>42,885</b>  |
| (1)        | 地域雇用サポート事業        | 30,581         |
| (2)        | 働く婦人の家管理運営費       | 3,817          |
| <b>第6款</b> | <b>農林水産業費</b>     | <b>490,111</b> |
| (1)        | 中山間地域等直接支払推進事業    | 4,553          |
| (2)        | 鳥獣被害防止総合対策事業      | 5,996          |
| (3)        | 多面的機能支払推進事業       | 1,421          |
| (4)        | 地域計画策定推進緊急対策事業    | 1,000          |
| (5)        | 農業振興総合支援事業補助金     | 2,500          |
| (6)        | 釜石型農業活性化事業        | 1,704          |
| (7)        | 観光農園設置事業          | 3,250          |
| (8)        | 甲子林業センター改修事業      | 23,100         |
| (9)        | 畜産関係団体負担金         | 1,251          |
| (10)       | 青ノ木地区飲雑用水施設整備事業   | 5,000          |
| (11)       | 農道・農業用施設等維持補修費    | 4,000          |
| (12)       | 農業用施設長寿命化事業       | 5,000          |
| (13)       | 林道等維持補修費          | 4,000          |
| (14)       | 有害鳥獣対策事業          | 9,159          |
| (15)       | 森林経営管理事業          | 57,520         |
| (16)       | 森林病虫害等防除緊急対策事業    | 2,400          |
| (17)       | 河川安全対策事業(林業費)     | 23,442         |
| (18)       | 漁業集落排水会計負担金       | 26,884         |
| (19)       | 漁業集落排水会計出資金       | 10,537         |
| (20)       | 水産業融資事業費          | 5,181          |
| (21)       | 漁業共済掛金補助金         | 6,750          |
| (22)       | 水産業振興事業           | 2,350          |
| (23)       | さかなのまち活性化事業       | 13,312         |
| (24)       | 釜石市魚市場生産・機能体制強化事業 | 10,180         |
| (25)       | 水産加工業人材確保支援事業補助金  | 14,000         |
| (26)       | 漁港施設等維持管理費        | 10,825         |
| (27)       | 水産物供給基盤機能保全事業     | 80,188         |
| (28)       | 県営漁港整備負担金         | 11,510         |
| <b>第7款</b> | <b>商工費</b>        | <b>654,977</b> |
| (1)        | 消費生活センター運営事業      | 8,726          |
| (2)        | 消費者救済資金貸付預託金      | 15,000         |
| (3)        | 中小企業融資事業費         | 124,300        |
| (4)        | 釜石商工会議所事業         | 8,200          |

(歳出)

(単位:千円)

| 説              | 明                      | 金額               |
|----------------|------------------------|------------------|
| (5)            | 鶉住居地区商業施設運営支援事業        | 6,251            |
| (6)            | 釜石・大槌地域産業育成センター事業      | 41,235           |
| (7)            | 起業挑戦サポート事業             | 5,100            |
| (8)            | 物産振興費                  | 2,325            |
| (9)            | 企業誘致推進事業               | 1,929            |
| (10)           | 研究開発推進事業               | 6,028            |
| (11)           | 工場等取得補助金               | 160,000          |
| (12)           | 再生可能エネルギー導入推進事業        | 4,632            |
| (13)           | 観光施設等維持管理費             | 50,183           |
| (14)           | 観光関係団体負担金              | 2,289            |
| (15)           | 観光物産PR経費               | 20,470           |
| (16)           | 四季彩イベント開催事業            | 20,200           |
| (17)           | 伝統芸能「釜石虎舞」全国発信事業       | 2,000            |
| (18)           | 鶉の郷交流館運営事業             | 8,996            |
| (19)           | 根浜観光施設管理事業             | 20,637           |
| (20)           | 釜石市民泊施設運営事業            | 4,000            |
| (21)           | 観光事業コーディネーター配置事業       | 10,400           |
| <b>第8款 土木費</b> |                        | <b>1,889,058</b> |
| (1)            | がけ地近接等危険住宅移転事業補助金      | 5,185            |
| (2)            | 木造住宅耐震支援事業             | 2,384            |
| (3)            | 住宅安全安心リフォーム工事助成事業補助金   | 4,000            |
| (4)            | 高規格道路事務経費              | 13,474           |
| (5)            | 釜石両石インターチェンジフル化必要性検討事業 | 3,000            |
| (6)            | 道路維持補修費                | 56,700           |
| (7)            | 道路維持補修費(地域会議対応分)       | 5,000            |
| (8)            | 市道除排雪経費                | 9,000            |
| (9)            | 交通安全対策工事               | 4,000            |
| (10)           | 市内各所側溝改修工事             | 9,000            |
| (11)           | 道の駅管理事務費               | 18,593           |
| (12)           | 道路新設改良事業               | 239,000          |
| (13)           | 未登記道路用地等整備事業           | 1,500            |
| (14)           | 橋りょう改修・補強事業            | 317,800          |
| (15)           | 河川維持補修費                | 6,000            |
| (16)           | 河川草刈清掃委託料              | 1,946            |
| (17)           | 日向ダム周辺施設管理費            | 2,236            |
| (18)           | 水門等管理費                 | 3,622            |
| (19)           | 河川改良事業                 | 30,000           |
| (20)           | 河川安全対策事業(河川費)          | 50,000           |
| (21)           | 急傾斜地崩壊対策事業負担金          | 2,600            |
| (22)           | 港湾関係団体負担金              | 2,952            |
| (23)           | 釜石港振興事業                | 65,718           |
| (24)           | 公共下水道会計負担金             | 413,170          |
| (25)           | 公共下水道会計出資金             | 11,199           |
| (26)           | 青葉ビル公共施設維持管理費          | 9,392            |
| (27)           | 市内各所公園維持管理費            | 29,483           |
| (28)           | 避難路(グリーンベルト)維持管理費      | 7,241            |

(歳出)

(単位:千円)

| 説               | 明                   | 金額               |
|-----------------|---------------------|------------------|
| (29)            | 公園愛護会奨励金            | 1,675            |
| (30)            | 公園施設長寿命化対策事業        | 4,000            |
| (31)            | 高齢者向け優良賃貸住宅家賃対策補助金  | 7,632            |
| (32)            | 公営住宅等長寿命化事業         | 48,000           |
| (33)            | 市営住宅管理費             | 172,253          |
| (34)            | 市営釜石ビル改修事業          | 12,555           |
| (35)            | 高等教育機関運営支援事業(住宅費)   | 6,000            |
| (36)            | 公営住宅解体事業            | 9,052            |
| (37)            | 住宅用地維持補修費           | 39,000           |
| (38)            | 用地整理事業              | 2,000            |
| <b>第9款 消防費</b>  |                     | <b>1,147,305</b> |
| (1)             | 釜石大槌地区行政事務組合分担金     | 924,665          |
| (2)             | 岩手県防災ヘリコプター連絡協議会負担金 | 2,100            |
| (3)             | 消防団等活動運営費           | 65,431           |
| (4)             | 消防車両等維持管理費          | 8,046            |
| (5)             | 消防屯所等維持管理費          | 10,585           |
| (6)             | 消防車両等購入事業           | 29,121           |
| (7)             | 消火栓整備事業             | 4,917            |
| (8)             | 橋野地区消防屯所建設事業        | 94,170           |
| (9)             | 消防施設解体事業            | 3,740            |
| (10)            | 防火水槽撤去事業            | 2,998            |
| <b>第10款 教育費</b> |                     | <b>1,907,140</b> |
| (1)             | 教育委員会費              | 3,090            |
| (2)             | 教育相談員等設置事業          | 15,021           |
| (3)             | 指導主事設置事業            | 15,335           |
| (4)             | 外国語指導助手設置事業         | 4,378            |
| (5)             | 教育用コンピュータ管理経費       | 36,020           |
| (6)             | 釜石市学校文化体育振興会運営費補助金  | 1,600            |
| (7)             | 釜石大槌地区小学校体育連盟負担金    | 1,630            |
| (8)             | 教育研究所運営費            | 1,146            |
| (9)             | 特別支援教育支援員配置事業       | 55,769           |
| (10)            | かまいしコミュニティスクール推進事業  | 2,800            |
| (11)            | こころのケア事業            | 3,920            |
| (12)            | 防災教育・復興教育推進事業       | 2,249            |
| (13)            | I C T支援員配置事業        | 2,636            |
| (14)            | 学校適応支援員配置事業         | 9,636            |
| (15)            | 放課後等学習支援員配置事業       | 3,596            |
| (16)            | 奨学資金貸付金             | 8,916            |
| (17)            | 小学校維持管理費            | 120,276          |
| (18)            | 小学校スクールバス運行事業       | 25,931           |
| (19)            | 小学校保険事業             | 1,175            |
| (20)            | 小学校スクールバス購入事業       | 4,763            |
| (21)            | 平田小学校設備等改修事業        | 96,951           |
| (22)            | 小学校施設トイレ洋式化事業       | 6,160            |

(歳出)

(単位:千円)

| 説 明                             | 金 額     |
|---------------------------------|---------|
| (23) 小学校健康診断事業                  | 7,452   |
| (24) 小学校教育用コンピュータ管理経費           | 18,504  |
| (25) 小学校図書館図書購入費                | 1,764   |
| (26) 小学校教材備品等管理費                | 2,996   |
| (27) 小学校理科教育等設備備品購入費            | 1,320   |
| (28) 要保護・準要保護児童援助費              | 10,815  |
| (29) 中学校維持管理費                   | 52,604  |
| (30) 中学校スクールバス運行事業              | 12,913  |
| (31) 中学校健康診断事業                  | 5,438   |
| (32) 中学校教育用コンピュータ管理経費           | 12,207  |
| (33) 中学校図書館図書購入費                | 1,247   |
| (34) 中学校教材備品等管理費                | 3,762   |
| (35) 要保護・準要保護生徒援助費              | 16,791  |
| (36) 郷土資料館管理運営費                 | 2,344   |
| (37) 文化芸術振興事業                   | 5,751   |
| (38) 市民交流センター維持管理費              | 2,966   |
| (39) 放課後子ども教室推進事業               | 3,252   |
| (40) 地域学校協働活動体制推進事業             | 7,183   |
| (41) グローバル人材育成事業                | 14,543  |
| (42) 公民館管理運営費                   | 1,325   |
| (43) 図書館管理運営費                   | 19,730  |
| (44) 埋蔵文化財保存事業                  | 9,692   |
| (45) 文化財保護事業                    | 1,643   |
| (46) 有形文化財公開事業                  | 1,136   |
| (47) 歴史はっけん事業                   | 5,942   |
| (48) 鉄づくり体験事業                   | 2,000   |
| (49) 橋野高炉跡整備事業                  | 36,548  |
| (50) 橋野高炉跡修復・公開活用事業             | 27,361  |
| (51) 屋形貝塚保存活用事業                 | 11,339  |
| (52) 鉄の歴史館維持管理費                 | 26,093  |
| (53) 鉄の歴史館改修事業                  | 3,058   |
| (54) 旧釜石鉱山事務所維持管理費              | 1,834   |
| (55) 橋野鉄鉱山インフォメーションセンター維持管理費    | 4,830   |
| (56) 橋野鉄鉱山インフォメーションセンター共通展示整備事業 | 3,465   |
| (57) 橋野鉄鉱山事業                    | 6,126   |
| (58) 市民ホール管理運営費                 | 127,015 |
| (59) スポーツ振興事業                   | 4,678   |
| (60) 各種大会等助成事業                  | 5,400   |
| (61) 釜石健康マラソン開催事業               | 1,077   |
| (62) かまいしラグビーレガシー継承事業           | 2,709   |
| (63) ラグビーメモリアルイベント開催事業          | 8,896   |
| (64) スポーツ合宿誘致推進事業               | 4,432   |
| (65) 日本代表等釜石合宿おもてなし事業           | 1,000   |
| (66) スタジアムコンサート誘致推進事業           | 4,000   |
| (67) 体育施設等管理運営費                 | 114,980 |
| (68) 釜石鶴住居復興スタジアム維持管理費          | 30,469  |



(歳 出)

(単位:千円)

| 説 明   |                  | 金 額               |            |
|---|------------------|-------------------|------------|
| (69) 学校給食センター運営費                            |                  | 253,033           |            |
| (70) 準要保護児童生徒給食援助費                          |                  | 29,499            |            |
| (71) 厨房備品更新事業                               |                  | 22,990            |            |
| (72) 子ども・子育て支援給付事業 (給食費の一部無償化事業)            |                  | 15,000            |            |
| <b>第12款 公債費</b>                             |                  | <b>2,139,500</b>  |            |
| (1) 地方債元金償還金                                |                  | 2,091,000         |            |
| (2) 地方債利子償還金                                |                  | 48,000            |            |
| <b>第14款 予備費</b>                             |                  | <b>30,000</b>     |            |
| <b>【債務負担行為】</b>                             |                  |                   |            |
| (1) 漁業近代化資金の融通に伴う利子補給金 (令和7年度～令和15年度)       |                  | 23,560            |            |
| (2) 中小企業振興資金の融資に伴う保証料補給補助金 (令和7年度～令和16年度)   |                  | 2,796             |            |
| (3) 中小企業振興資金の融資に伴う利子補給補助金 (令和7年度～令和17年度)    |                  | 9,857             |            |
| (4) 岩手県小規模小口資金の融資に伴う保証料補給補助金 (令和7年度～令和10年度) |                  | 36                |            |
| (5) 岩手県小規模小口資金の融資に伴う利子補給補助金 (令和7年度～令和11年度)  |                  | 48                |            |
| (6) 経営安定支援事業資金の融資に伴う利子補給補助金 (令和7年度～令和16年度)  |                  | 367               |            |
| <b>歳 出 合 計</b>                              |                  | <b>22,654,000</b> |            |
| 財<br>源<br>内<br>訳                            | 特<br>定<br>財<br>源 | 国 県 支 出 金         | 4,019,526  |
|   |                  | 地 方 債             | 3,455,200  |
|   |                  | そ の 他             | 1,694,854  |
|   | 一 般 財 源          |                   | 13,484,420 |

※ 概ね1,000千円以上の事業を掲載しています。各事業費の内訳は『予算に関する説明書』をご覧ください。

## (2) 国民健康保険事業特別会計予算

| (歳入) |           | (単位:千円)   |
|------|-----------|-----------|
| 説    | 明         | 金額        |
| 1    | 国民健康保険税   | 481,402   |
| 2    | 保険給付費等交付金 | 3,234,882 |
| 3    | 一般会計繰入金   | 375,299   |
| 4    | 財政調整基金繰入金 | 7,656     |
| 5    | 延滞金       | 1,030     |
| 6    | 第三者納付金等   | 12,470    |
| 合 計  |           | 4,113,323 |

| (歳出) |                      | (単位:千円)   |
|------|----------------------|-----------|
| 説    | 明                    | 金額        |
| 1    | 保険者事務共同電算処理等委託料      | 11,062    |
| 2    | 市町村事務処理標準システム共同利用負担金 | 3,918     |
| 3    | 岩手県国民健康保険団体連合会負担金    | 4,833     |
| 4    | 国民健康保険税賦課計算委託料       | 4,592     |
| 5    | 診療報酬保険者負担金           | 2,710,528 |
| 6    | 療養費保険者負担金            | 11,505    |
| 7    | 審査支払委託料              | 6,336     |
| 8    | 高額療養費                | 475,710   |
| 9    | 高額介護合算療養費            | 500       |
| 10   | 出産育児一時金              | 7,510     |
| 11   | 葬祭費                  | 2,550     |
| 12   | 医療給付費納付金             | 519,371   |
| 13   | 後期高齢者支援金等納付金         | 184,499   |
| 14   | 介護納付金                | 56,329    |
| 15   | 特定健康診査等事業            | 37,081    |
| 16   | 保健活動支援事業             | 1,256     |
| 17   | 償還金及び還付加算金           | 4,950     |
| 合 計  |                      | 4,113,323 |

## (3) 後期高齢者医療事業特別会計予算

| (歳入) |                          | (単位:千円) |
|------|--------------------------|---------|
| 説    | 明                        | 金額      |
| 1    | 後期高齢者医療保険料               | 344,474 |
| 2    | 一般会計繰入金                  | 167,077 |
| 3    | 岩手県後期高齢者医療広域連合補助金        | 9,586   |
| 4    | 高齢者の保健事業と介護予防の一体的実施事業委託金 | 11,796  |
| 合 計  |                          | 535,534 |

(歳出)

(単位:千円)

| 説明               | 金額      |
|------------------|---------|
| 1 後期高齢者医療保険料徴収事業 | 7,146   |
| 2 後期高齢者医療広域連合納付金 | 496,843 |
| 3 後期高齢者保健事業      | 29,176  |
| 4 保険料還付金         | 1,500   |
| 合 計              | 535,534 |

## (4) 介護保険事業特別会計予算

(保険事業勘定)

(歳入)

(単位:千円)

| 説明              | 金額        |
|-----------------|-----------|
| 1 第1号被保険者保険料    | 677,521   |
| 2 認定審査会共同設置負担金  | 5,116     |
| 3 介護給付費国庫負担金    | 686,259   |
| 4 調整交付金         | 315,842   |
| 5 地域支援事業国庫交付金   | 33,912    |
| 6 介護給付費交付金      | 1,027,436 |
| 7 地域支援事業支援交付金   | 28,285    |
| 8 介護給付費県負担金     | 550,471   |
| 9 地域支援事業県交付金    | 16,956    |
| 10 一般会計繰入金      | 611,166   |
| 11 介護給付費準備基金繰入金 | 60,366    |
| 合 計             | 4,013,360 |

(歳出)

(単位:千円)

| 説明                | 金額        |
|-------------------|-----------|
| 1 要介護認定事業         | 23,328    |
| 2 介護認定審査会事業       | 13,745    |
| 3 介護サービス等諸費       | 3,516,100 |
| 4 介護予防サービス等諸費     | 67,500    |
| 5 審査支払委託料         | 3,900     |
| 6 高額介護サービス等費      | 92,700    |
| 7 高額医療合算介護サービス等費  | 10,020    |
| 8 特定入所者介護サービス等費   | 115,100   |
| 9 地域支援事業          | 124,605   |
| (介護予防・生活支援サービス事業) | (91,961)  |
| (一般介護予防事業)        | (12,195)  |
| (包括的支援・任意事業)      | (20,449)  |
| 10 第1号被保険者保険料還付金  | 2,252     |
| 11 一般会計繰出金        | 20,685    |
| 合 計               | 4,013,360 |

## (介護サービス事業勘定)

(歳入)

(単位:千円)

| 説               | 明 | 金 額    |
|-----------------|---|--------|
| 1 介護予防サービス計画費収入 |   | 10,920 |
| 2 一般会計繰入金       |   | 19,484 |
| 合               | 計 | 30,424 |

(歳出)

(単位:千円)

| 説               | 明 | 金 額    |
|-----------------|---|--------|
| 1 介護予防ケアプラン作成事業 |   | 15,278 |
| 合               | 計 | 30,424 |

## (5) 魚市場事業特別会計予算

(歳入)

(単位:千円)

| 説        | 明 | 金 額    |
|----------|---|--------|
| 1 魚市場使用料 |   | 11,000 |
| 合        | 計 | 11,000 |

(歳出)

(単位:千円)

| 説       | 明 | 金 額    |
|---------|---|--------|
| 1 管理事務費 |   | 11,000 |
| 合       | 計 | 11,000 |

## (6) 水道事業会計予算

## (事業収益及び費用)

(単位:千円)

| 説         | 明 | 金 額     |
|-----------|---|---------|
| (収 入)     |   | 767,744 |
| 1 給水料     |   | 674,289 |
| 2 その他営業収益 |   | 676     |
| 3 営業外収益   |   | 92,779  |
| (支 出)     |   | 751,489 |
| 1 営業費用    |   | 704,532 |
| 2 営業外費用   |   | 46,657  |
| 3 特別損失    |   | 300     |

## (資本的収入及び支出)

(単位:千円)

| 説               | 明 | 金 額       |
|-----------------|---|-----------|
| (収 入)           |   | 315,693   |
| 1 他会計出資金        |   | 30,374    |
| 2 国庫補助金         |   | 236,644   |
| 3 他会計補助金        |   | 43,758    |
| (支 出)           |   | 1,230,990 |
| 1 鵜住居地区施設再編整備事業 |   | 295,645   |
| 2 中央管理室電気設備更新工事 |   | 527,350   |
| 3 老朽施設更新工事      |   | 201,009   |
| 4 企業債償還金        |   | 129,927   |

## (7) 公共下水道事業会計予算

## (事業収益及び費用)

(単位:千円)

| 説 明                               | 金 額       |
|-----------------------------------|-----------|
| (収 入)                             | 1,461,697 |
| 1 下水道使用料                          | 430,737   |
| 2 その他営業収益                         | 109       |
| 3 受取利息及び配当金                       | 4         |
| 4 他会計補助金                          | 413,170   |
| 5 長期前受金戻入                         | 585,528   |
| 6 雑収益                             | 17,149    |
| 7 国庫補助金                           | 15,000    |
| (支 出)                             | 1,440,653 |
| 1 営業費用                            | 1,374,255 |
| 2 営業外費用                           | 66,168    |
| 3 特別損失                            | 230       |
| 【債務負担行為】                          |           |
| 水洗便所改造資金融資幹旋に伴う損失補償及び水洗便所改造資金利子補給 |           |
| 損失補償 (令和6年度～令和11年度)               | 21,600    |
| 利子補給 (令和7年度～令和11年度)               | 287       |

## (資本的収入及び支出)

(単位:千円)

| 説 明           | 金 額     |
|---------------|---------|
| (収 入)         | 452,729 |
| 1 下水道受益者負担金   | 16,530  |
| 2 国庫補助金       | 175,000 |
| 3 他会計出資金      | 11,199  |
| 4 下水道事業債      | 250,000 |
| (支 出)         | 718,354 |
| 1 公共下水道事業     | 109,650 |
| 2 ポンプ場改築・更新事業 | 30,000  |
| 3 污水管改築・更新事業  | 120,000 |
| 4 雨水枝線整備事業    | 51,500  |
| 5 汚水処理施設統廃合事業 | 30,000  |
| 6 企業債償還金      | 342,186 |

## (8) 漁業集落排水事業会計予算

| (事業収益及び費用)                        |                     | (単位:千円) |
|-----------------------------------|---------------------|---------|
| 説                                 | 明                   | 金額      |
| (収 入)                             |                     | 55,280  |
| 1 漁業集落排水施設使用料                     |                     | 8,175   |
| 2 受取利息及び配当金                       |                     | 1       |
| 3 他会計補助金                          |                     | 26,884  |
| 4 長期前受金戻入                         |                     | 20,106  |
| 5 雑収益                             |                     | 114     |
| (支 出)                             |                     | 55,280  |
| 1 営業費用                            |                     | 49,762  |
| 2 営業外費用                           |                     | 5,518   |
| <b>【債務負担行為】</b>                   |                     |         |
| 水洗便所改造資金融資幹旋に伴う損失補償及び水洗便所改造資金利子補給 |                     |         |
|                                   | 損失補償 (令和6年度～令和11年度) | 7,200   |
|                                   | 利子補給 (令和7年度～令和11年度) | 97      |

| (資本的収入及び支出)   |   | (単位:千円) |
|---------------|---|---------|
| 説             | 明 | 金額      |
| (収 入)         |   | 10,661  |
| 1 漁業集落排水事業分担金 |   | 124     |
| 2 他会計出資金      |   | 10,537  |
| (支 出)         |   | 18,302  |
| 1 企業債償還金      |   | 18,302  |

※ 特別会計、企業会計は主要な経費を掲載しています。  
各事業費の内訳は『予算に関する説明書』をご覧ください。

## (9) 引上げ分に係る地方消費税収の使途の明確化の状況

【社会保障4経費その他社会保障施策に要する経費】

(単位:千円)

| 事業名  |            | 経費        | 財源内訳      |    |         |   |           |
|------|------------|-----------|-----------|----|---------|---|-----------|
|      |            |           | 特定財源      |    |         | 一般財源                                      |           |
|      |            |           | 国県<br>支出金 | 市債 | その他     | 引上げ分の消費<br>税(社会保<br>障財源化分の<br>市町村交付<br>金) | その他       |
| 社会福祉 | 障がい者福祉事業   | 1,328,926 | 946,071   |    | 21,923  | 360,932                                   |           |
|      | 高齢者福祉事業    | 269,384   | 928       |    | 33,852  | 65,768                                    | 168,836   |
|      | 児童福祉事業     | 1,964,531 | 1,198,353 |    | 54,390  |   | 711,788   |
|      | 生活保護事業     | 587,280   | 426,341   |    |         |   | 160,939   |
|      | その他事業      | 108,639   | 3,820     |    | 312     |   | 104,507   |
|      | 小計         | 4,258,760 | 2,575,513 |    | 110,477 | 426,700                                   | 1,146,070 |
| 社会保険 | 国民健康保険事業   | 375,299   | 161,890   |    |         |   | 213,409   |
|      | 介護保険事業     | 630,650   | 47,397    |    |         |   | 583,253   |
|      | 小計         | 1,005,949 | 209,287   |    |         |   | 796,662   |
| 保健衛生 | 医療費給付事業    | 200,669   | 50,714    |    | 16,527  |   | 133,428   |
|      | 健康診査事業     | 39,803    | 947       |    | 1,621   |   | 37,235    |
|      | 医療提供体制確保事業 | 20,203    |           |    | 4,623   |   | 15,580    |
|      | 高齢者医療事業    | 637,790   | 114,239   |    |         |   | 523,551   |
|      | その他事業      | 566,486   | 19,850    |    | 123,775 |   | 422,861   |
|      | 小計         | 1,464,951 | 185,750   |    | 146,546 |   | 1,132,655 |
| 合計   |            | 6,729,660 | 2,970,550 |    | 257,023 | 426,700                                   | 3,075,387 |



令和6年度国土調査（地籍調査）実施区域図

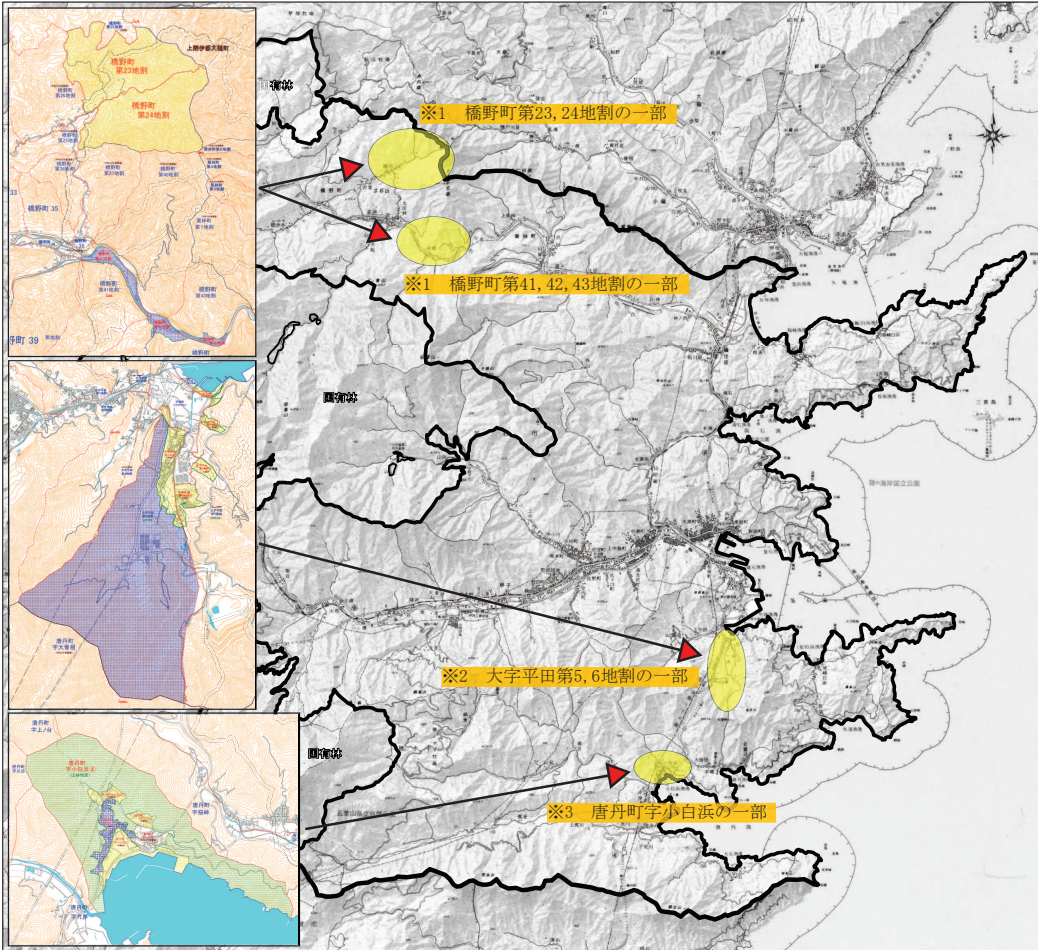

・総事業費 90,000千円（県負担金67,500千円）

地区別内訳

|       |          |
|-------|----------|
| ・橋野地区 | 9,740千円  |
| ・平田地区 | 21,400千円 |
| ・唐丹地区 | 58,860千円 |
|       | 90,000千円 |

※1

- ①橋野町第41, 42, 43地割の一部（平地）0.24km<sup>2</sup>  
地籍図作成 6,900千円
- ②橋野町第23, 24地割の一部（山林）2.06km<sup>2</sup>  
地籍測量 2,840千円

※2

- ①大字平田第5地割の一部（山林）1.68km<sup>2</sup>  
地籍図作成 1,900千円
- ②大字平田第5, 6地割の一部（平地）0.21km<sup>2</sup>  
一筆地（現地）調査、一筆地（地籍）測量 19,500千円

※3

- ①唐丹町字小白浜の一部（平地）0.07km<sup>2</sup>  
一筆地（地籍）測量、地籍図作成 2,860千円
- ②唐丹町字小白浜の一部（平地）0.15km<sup>2</sup>  
一筆地（現地）調査、一筆地（地籍）測量 22,000千円
- ③唐丹町字小白浜の一部（山林）1.07km<sup>2</sup>  
一筆地（現地）調査、一筆地（地籍）測量 34,000千円

図 1

河川安全対策事業



図 2

室浜漁港(片岸漁港)

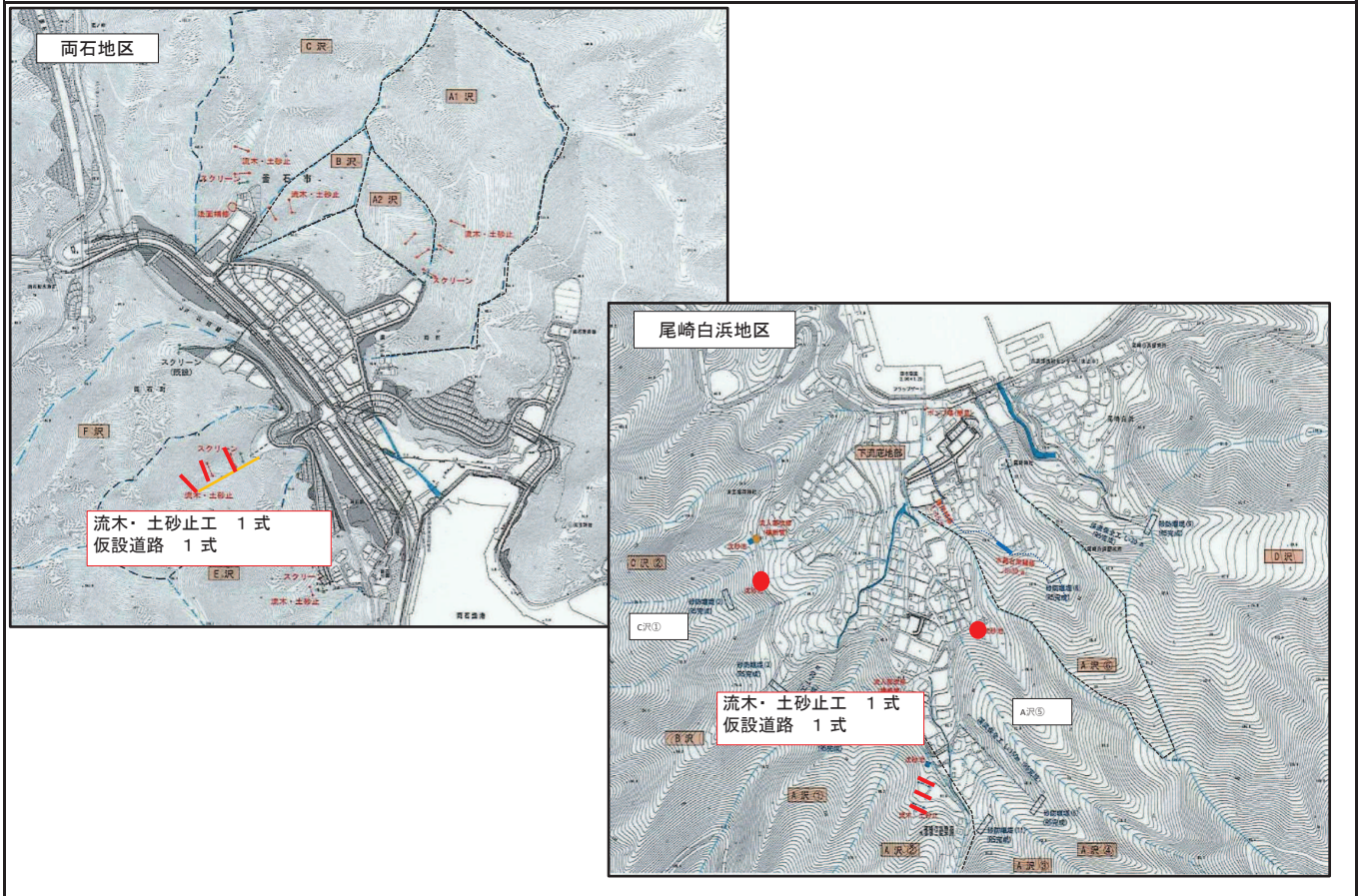

図 3

交通安全対策工事

事業名

交通安全対策工事

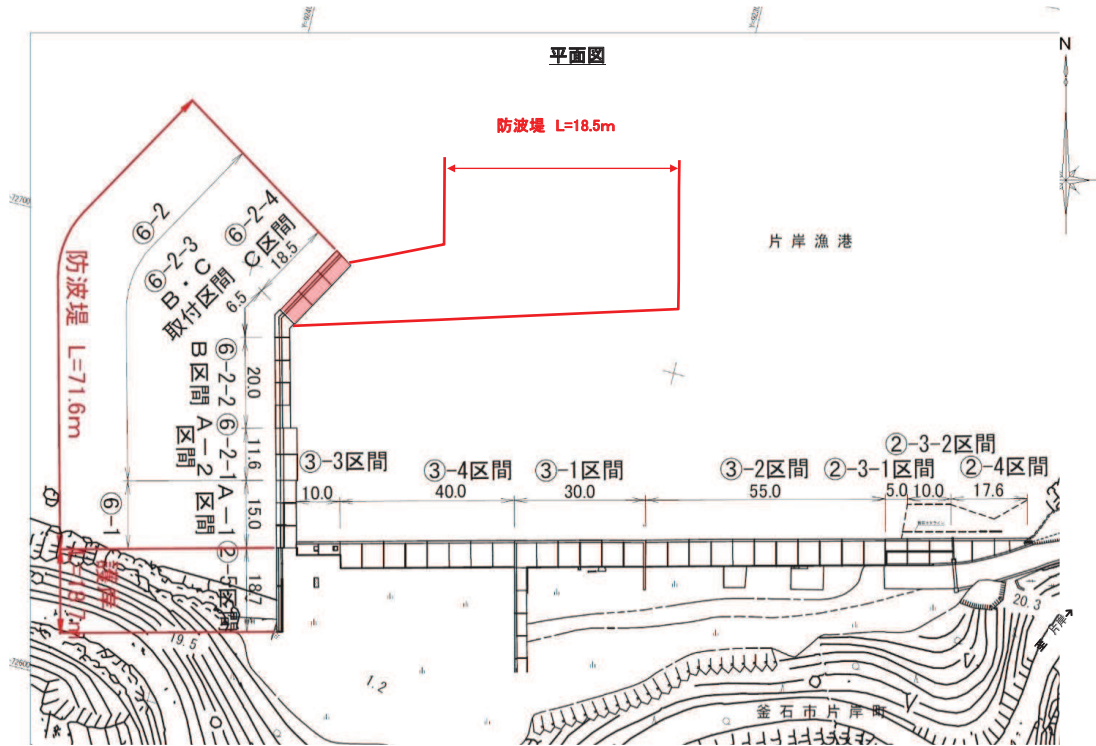
事業概要

交通安全対策交付金を活用し、経年劣化による更新や新たに設置が必要な箇所の交通安全施設を整備するものです。

令和6年度事業費

4,000千円

令和6年度事業内容

市内各所(箱崎桑ノ浜線ほか)  
⇒ガードレール等設置工事



図 4

## 市内各所側溝改修工事

**事業名**

市内各所側溝改修工事

**事業概要**

老朽化した市内の道路側溝の改修を計画的に行い、市民生活の安全を確保するものです。

**令和6年度事業費**

9,000千円

**令和6年度事業内容**

市内各所（新町4号線ほか）  
⇒側溝改修工事



図 5

## 道路新設改良事業

**事業名**

道路新設改良事業

**事業概要**

歩行者の車両の安全な通行を確保するため、道路の拡幅や老朽化したトンネルの補修などを計画的に実施するものです。

**令和6年度事業費**

239,000千円

**令和6年度事業内容**

八雲町1号線（八雲町）  
⇒道路改良工事【右図参照】

鶴住居2号線（鶴住居町）  
⇒道路改良工事

中小川1号線（甲子町）  
⇒道路改良工事

箱崎桑ノ浜線（桑ノ浜隧道）（箱崎町）  
⇒トンネル補修工事

市内各所  
⇒市道道路施設点検

平面図(八雲町1号線)



図 6

## 橋りょう改修・補強事業

### 事業名

橋りょう改修・補強事業

### 事業概要

長寿命化計画に基づき、計画的かつ予防保全的な維持管理を行い、歩行者と車両の安全な通行を確保するため、橋梁の修繕、耐震補強工事を実施するものです。

### 令和6年度事業費

317,800千円

### 令和6年度事業内容

小佐野町大沢線（定内橋）（小佐野町）【右図参照】  
⇒橋梁補修工事

上平田ニュータウン2号線（ニュータウン大橋）（大字平田）  
⇒橋梁補修設計

野田29号線（明神橋）（野田町）  
⇒橋梁耐震設計

平田5号線（石塚跨線橋）（大字平田）  
⇒橋梁耐震工事

### 市内各所

⇒橋梁定期点検



図 7

## 河川改良事業

### 事業名

河川改良事業

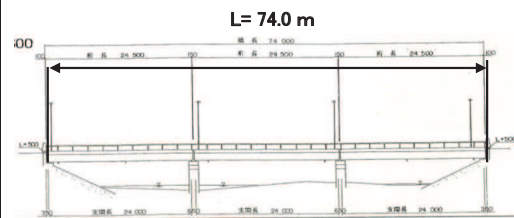
### 事業概要

市民生活の安全・安心の確保のため、市管理河川の土砂撤去や河川への排水路整備などの洪水対策を実施するものです。

### 令和6年度事業費

30,000千円

### 令和6年度事業内容

久保沢川（甲子町）ほか  
⇒緊急浚渫工事 等

### 平面図（久保沢川）



図 8

## 河川安全対策事業

|   |   |
|---|---|
| <p>事業名<br/>河川安全対策事業</p> <hr/> <p>事業概要<br/>市民生活の安全・安心の確保のため、令和元年台風第19号被害による検証に基づき、土砂災害対策を実施するものです。</p> <hr/> <p>令和6年度事業費<br/>50,000千円</p> <hr/> <p>令和6年度事業内容<br/>市内各所<br/>⇒河川安全対策工事（流木・土砂止工 等）</p> | <p>位置図</p>  |
|---|---|

図 9

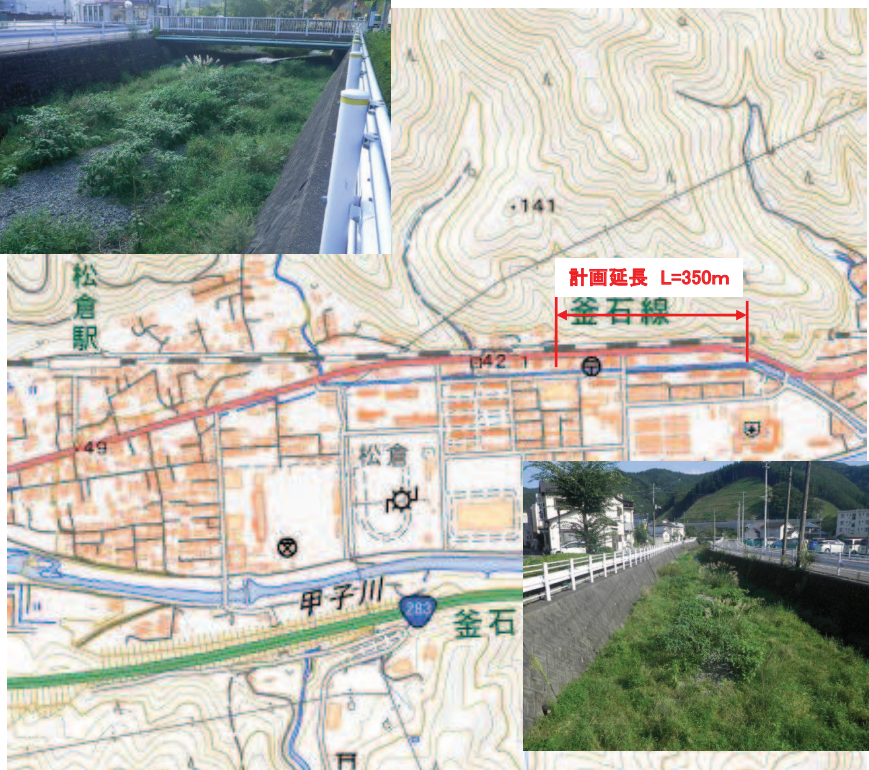
## 公園施設長寿命化対策事業

|                                    |  |
|------------------------------------|--|
| <p><b>事業概要</b></p>                 |  |
| <p>【公園施設更新工事】</p> <p>広場補修整備 一式</p> |  |

図10

R6年度 公営住宅等長寿命化事業(洞泉市営住宅3号棟改修工事)

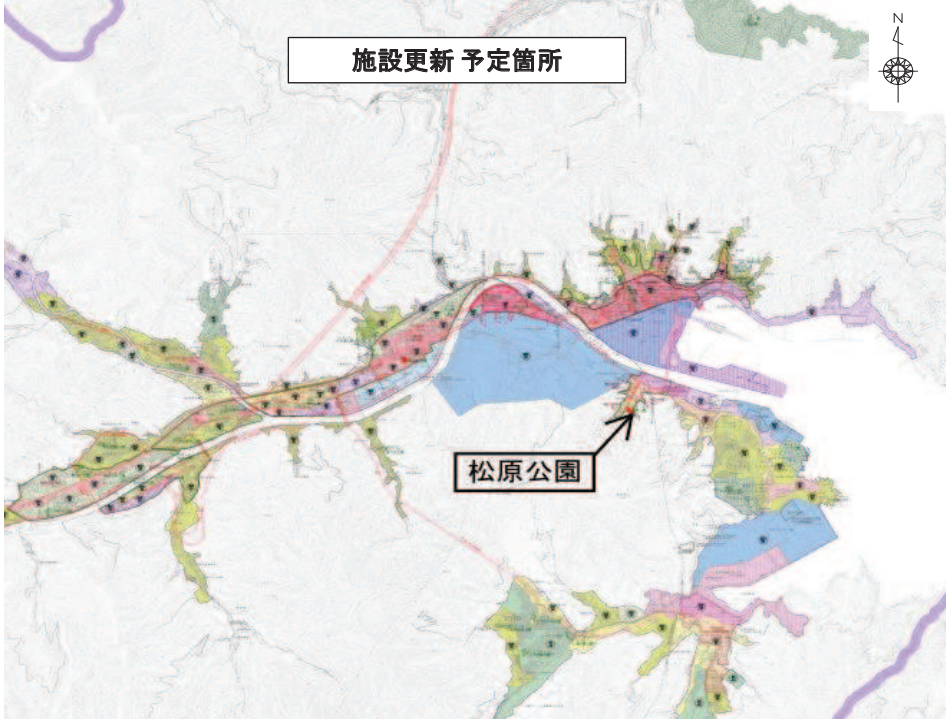

図11

令和6年度 鵜住居地区施設再編事業

工事内容

配水池築造

- ・取水施設電気工事 一式
- ・ポンプ設置等工事 一式
- ・配水管布設 φ250 L=565m
- ・送水管布設 φ150 L=566m
- ・配水池電気工事水位計、流量計 一式

作業用道路

- ・施工延長 L=144m (側溝工・擁壁工)

ウォーターハンマー対策設計業務委託

- ・設計業務 一式

位置図



図12

## 令和6年度 中央管理室電気設備更新工事

**工事内容**

- ・八雲1号送水ポンプ制御盤等更新工事 一式
- < 2期工事 >
- 電気計装設備工事
- 建築改修工事

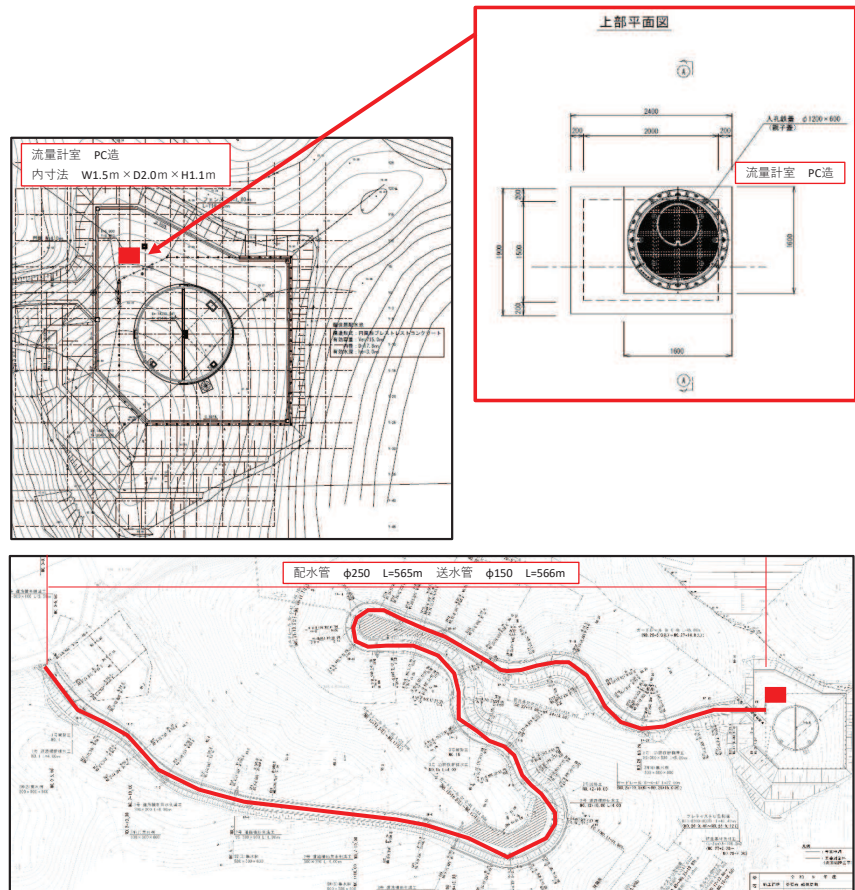

**中央監視制御盤**

機器名: 監視制御盤  
 (八雲・野田・小川系)  
 製造会社: 株式会社 日立製作所  
 製造年: 1971年製

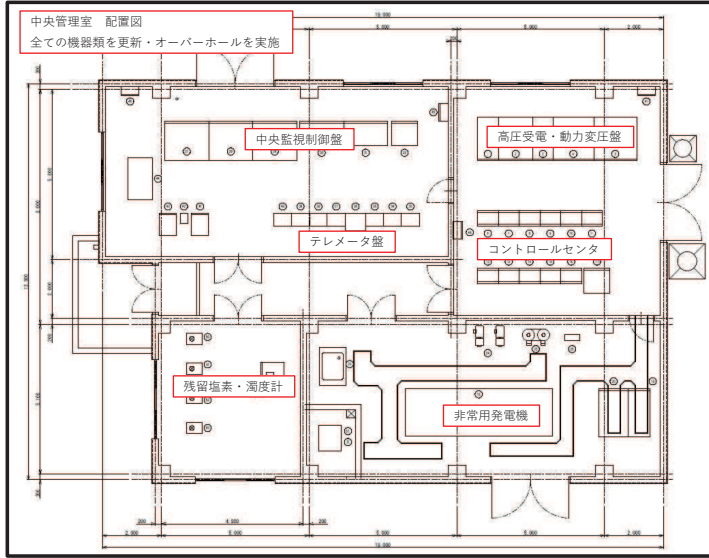

**位置図**



図13

## 令和6年度 小川地区配水管布設替工事

**工事内容**

- その1
- ・配水管布設工  $\phi 75$  L=60m
  - ・配水管布設工  $\phi 50$  L=200m
  - ・管閉塞工 N=1式
  - ・給水管布設工 N=1式
  - ・消火栓設置工 N=1式
- その2
- ・配水管布設工  $\phi 50$  L=340m
  - ・管閉塞工 N=1式
  - ・給水管布設工 N=1式

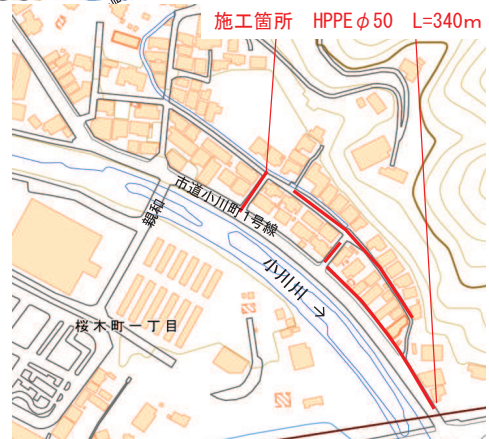
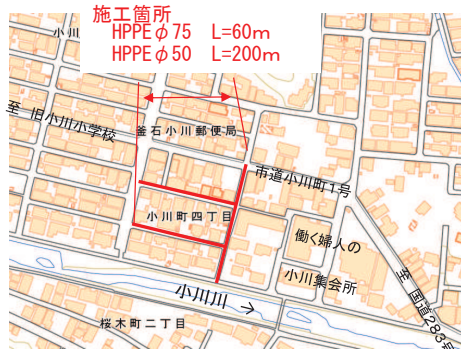

**位置図**



図14

### 令和6年度 小佐野地区配水管布設替工事

工事内容

- ・配水管布設工  $\phi 75$  L=420m
- ・管閉塞工 N=1式
- ・給水管布設工 N=1式
- ・消火栓設置工 N=1式

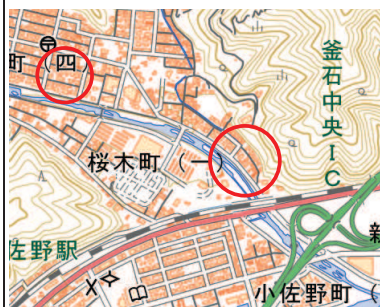
位置図



図15

### 令和6年度下水道事業計画平面図

大畑第1地区国道283号舗装復旧工事(その2)

- 施工延長 L=210m
- 舗装復旧工 A=1,000m<sup>2</sup>
- 付帯工 N=1式

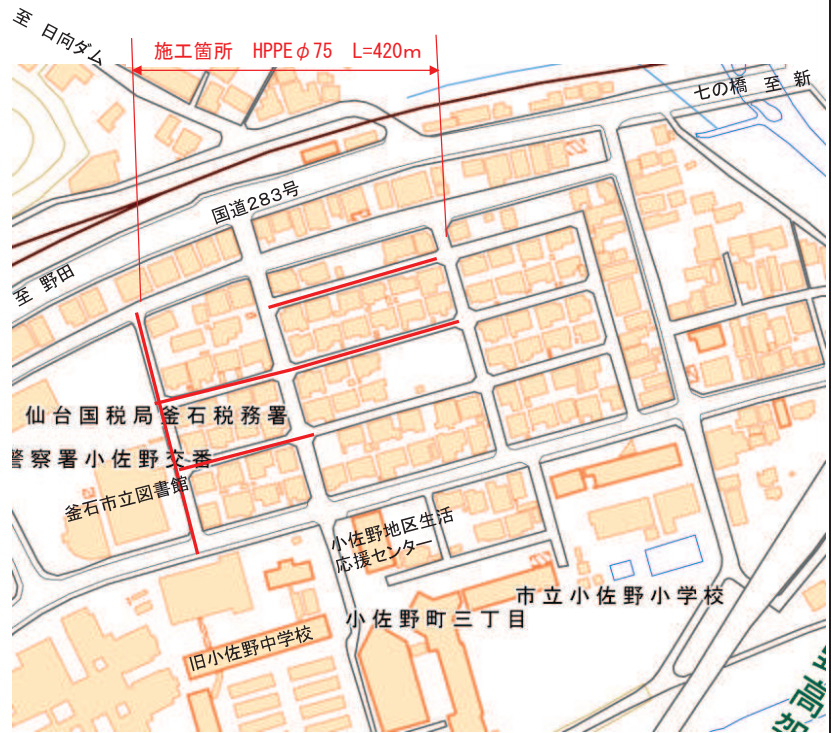

図16



令和6年度下水道事業計画平面図

上平田地区污水管布設工事（その4）

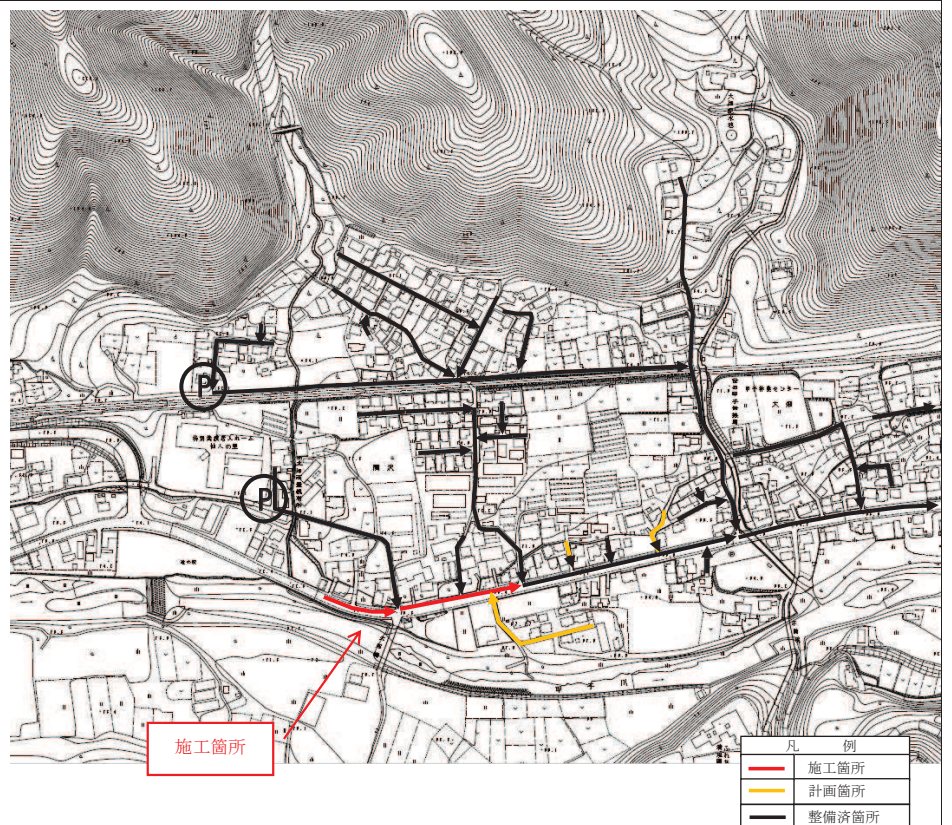
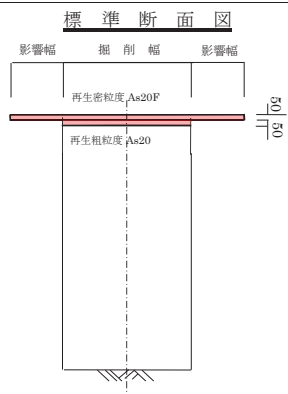
施工延長 L=287m  
 管渠延長 VUΦ150mm L=278m  
 マンホール設置工 N=12箇所  
 汚水柵及び取付管工 N=13箇所  
 付帯工 N=1式

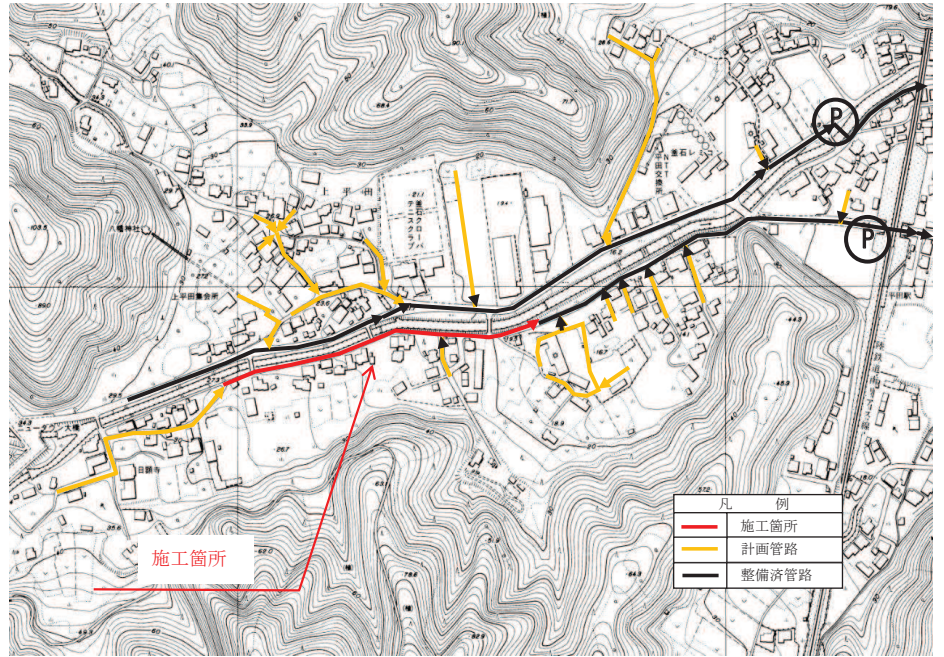

標準断面図



図17

令和6年度下水道事業計画平面図

鶴住居（日向）地区污水管布設工事（その3）

施工延長 L=205m  
 管渠延長 PRPΦ150mm L=202m  
 マンホール設置工 N=5箇所  
 汚水柵及び取付管工 N=9箇所  
 付帯工 N=1式

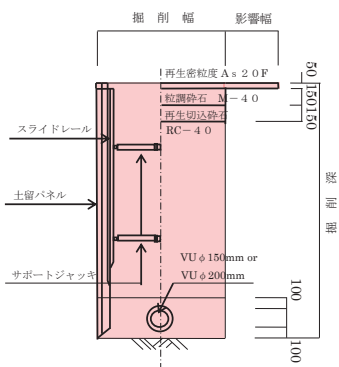
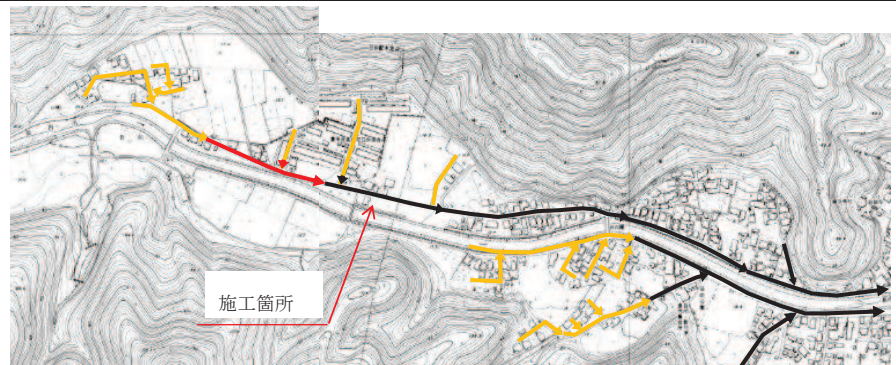

標準断面図



図18

令和6年度下水道事業計画平面図

鶴住居（日向）地区污水管布設工事（その4）

施工延長 L=114m  
 管渠延長 PRPΦ150mm L=113m  
 マンホール設置工 N=4箇所  
 污水樹及び取付管工 N=4箇所  
 付帯工 N=1式

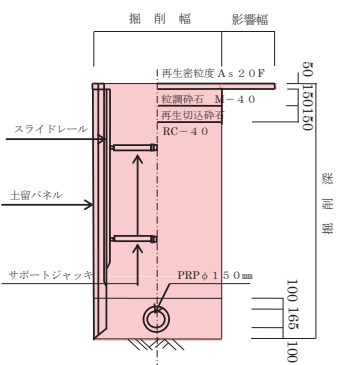
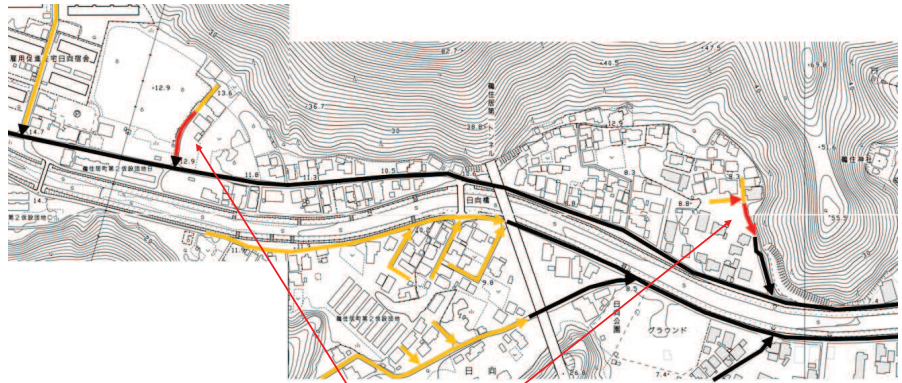

施工箇所

| 凡 例                                   |       |
|---------------------------------------|-------|
| <span style="color: red;">—</span>    | 施工箇所  |
| <span style="color: yellow;">—</span> | 計画管路  |
| <span style="color: black;">—</span>  | 整備済管路 |

標準断面図



図19

令和6年度下水道事業計画平面図

鶴住居（日向）地区污水末端管渠布設工事（その4）

施工延長 L=81m  
 管渠延長 PRPΦ150mm L=80m  
 マンホール設置工 N=4箇所  
 污水樹及び取付管工 N=4箇所  
 付帯工 N=1式

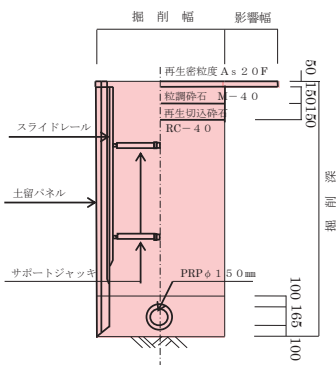
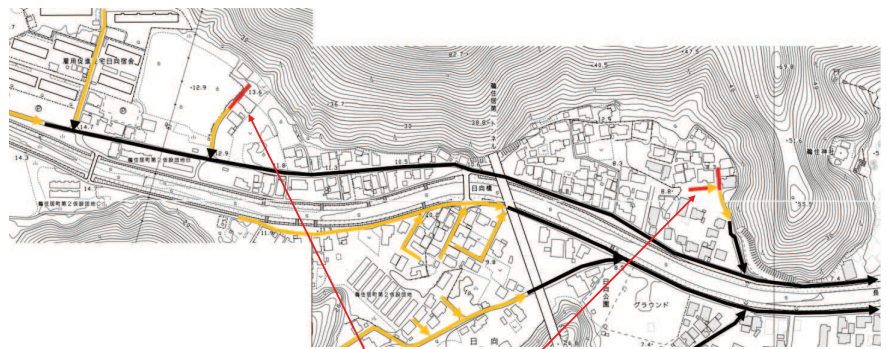

施工箇所

| 凡 例                                   |       |
|---------------------------------------|-------|
| <span style="color: red;">—</span>    | 施工箇所  |
| <span style="color: yellow;">—</span> | 計画管路  |
| <span style="color: black;">—</span>  | 整備済管路 |

標準断面図



図20

令和6年度下水道事業計画平面図

市内各所公設樹設置工事

施工箇所

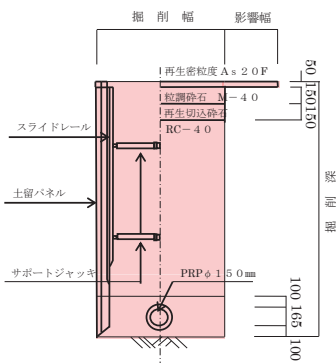
釜石市内各所

工事概要

公設樹及び取付管設置 N=3 箇所

【概要】

公設樹が設置されていない箇所では設置要望があった場合に新たに公設樹の取り出しを行うもの。

【工事概要】

公共下水道供用開始区域内で公設樹が設置されていない土地において、申請者から設置要望が出され、要綱の条件に合致した際に限って公費で公設樹を設置するもの。

なお、分筆等により当該土地に公設樹がなくなった場合などについては設置者の自己負担で公設樹を設置するものとする。

施工箇所図

市内全域



図21

令和6年度下水道事業計画平面図

大平処理区マンホールポンプ設備更新工事

【概要】

施工場所

釜石市大平処理区内マンホールポンプ

工事概要

老朽化したマンホールポンプ施設の設備更新を行うもの。

機械設備更新 一式

電気設備更新 一式

事業費 30,000千円

(補助 15,000千円 単独費 15,000千円)

年次点検時ポンプ引き上げ状況



ポンプオイルが濁っている。  
(ポンプの老朽化によりポンプ内に汚水が混入している状況。)



大平処理区内MP  
【位置図】



図22

令和 6 年度下水道事業計画平面図

大平処理区污水管更生工事

施工箇所

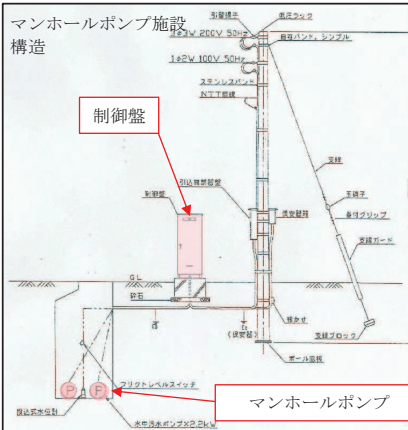
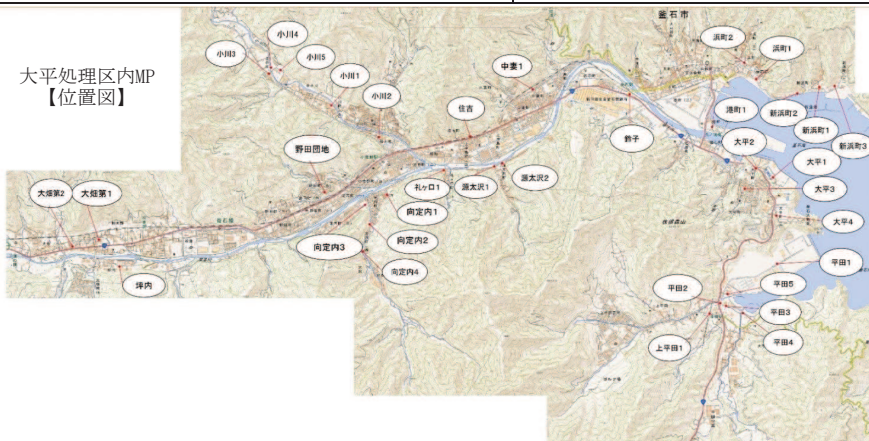
釜石市千鳥町・中妻町地内

工事概要

污水管更生 L=600m

$\phi 250$  L=450m  
 $\phi 300$  L=150m

施工箇所図



図23

令和 6 年度下水道事業計画平面図

市内各所マンホール蓋更新工事

○施工箇所 市内各所

○工事概要

マンホール蓋更新 N=50 箇所

【作業内容】

○マンホール蓋更新

・国道 283 号沿い(上中島町・中妻町)

当地区は三陸道の市内全線開通により交通量が增大している地区である。

特に上中島町・中妻町の国道 283 号は釜石港に陸揚げしたコンテナを陸送する際に釜石中央 IC に向かう国道であるために、特に大型車の交通量の増加がみられている。

また、マンホール設置から 30 年程度経過し、老朽化も進んでいることから、順次改修を進めていくもの。

・釜石市内市道(大平地区～松倉地区)

当地区内の一部において、ロック無しの蓋が採用されているマンホールがあり、車両通行時に蓋の跳ね上がりが懸念されている。一部のマンホールでは設置から 50 年以上経過し、老朽化も進んでいることから、順次改修を進めていくもの。

断面図(参考)

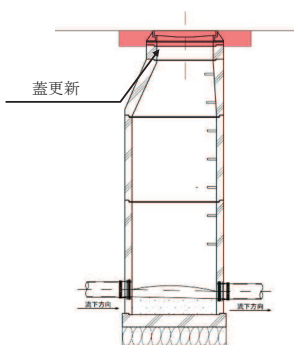

国道 283 号



市道(ロック無)



交換例(円形カッター使用)



交換例(舗装版撤去再設置)



図24

令和6年度下水道事業計画平面図

大平1号雨水枝線詳細設計業務委託

雨水管渠設計業務 N=1式  
地質調査業務 N=1式



図25

令和6年度下水道事業計画平面図

大平1号雨水枝線詳細設計監理業務委託

設計監理業務 N=1式



図26

令和6年度下水道事業計画平面図

大平1号汚水幹線増強工事(その1)

施工延長 L=82m  
 管渠延長 PRPΦ300mm L=79m  
 マンホール設置工 N=3箇所  
 仮排水工 L=150m  
 付帯工 N=1式

標準断面図

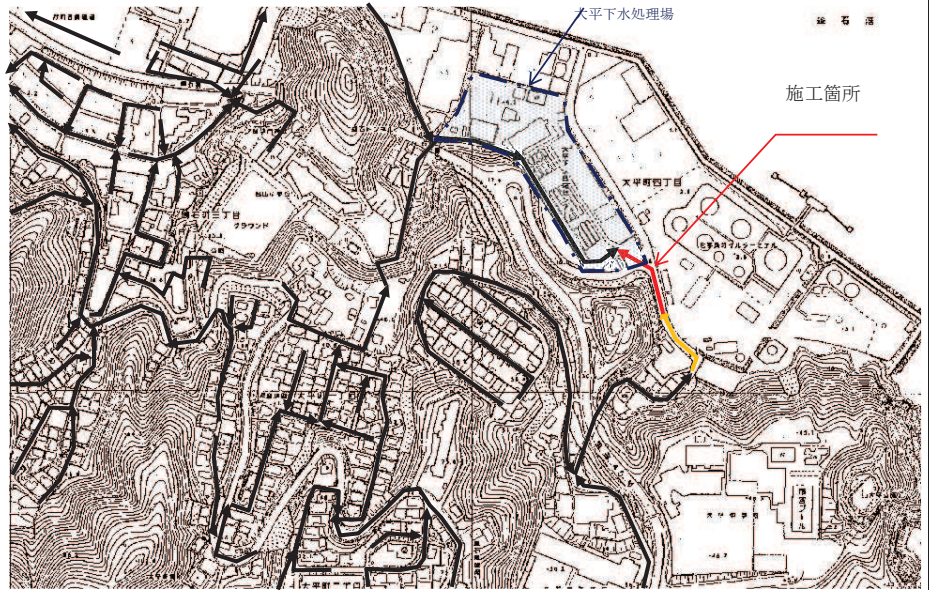
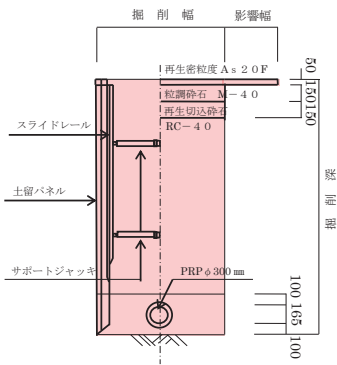

| 凡 例                                   |       |
|---------------------------------------|-------|
| <span style="color: red;">—</span>    | 施工箇所  |
| <span style="color: yellow;">—</span> | 計画管路  |
| <span style="color: black;">—</span>  | 整備済管路 |

図27



**令和6年度予算の概要と主要事業**

【編集・発行】釜石市総務企画部財政課

TEL 0193(27)8416 FAX 0193(22)2686

